

Dell™ Inspiron™ 9400/E1705

オーナーズマニュアル

モデル P05XB

www.dell.com | support.dell.com

メモ、注意、警告



メモ：コンピュータを使いやすくするための重要な情報を説明しています。



注意：ハードウェアの損傷やデータの損失の可能性を示し、その危険を回避するための方法を説明しています。



警告：物的損害、けが、または死亡の原因となる可能性があることを示します。

略語について

略語の一覧表については、151 ページの「用語集」を参照してください。

Dell™ n シリーズコンピュータをご購入いただいた場合、このマニュアルの Microsoft® Windows® オペレーティングシステムについての説明は適用されません。

この文書の情報は、事前の通知なく変更されることがあります。
© 2005–2006 すべての著作権は、Dell Inc. にあります。

Dell Inc. の書面による許可のない複写は、いかなる形態においても厳重に禁じられています。

本書に使用されている商標：Dell、DELL のロゴ、Inspiron、Dell Precision、Dimension、OptiPlex、Latitude、PowerEdge、PowerConnect、PowerVault、PowerApp、Dell TravelLite、ExpressCharge、Dell MediaDirect、XPS、および Strike Zone は Dell Inc. の商標です。Intel、Celeron、および Pentium は Intel Corporation の登録商標です。Microsoft、Outlook、および Windows は Microsoft Corporation の登録商標です。Bluetooth は Bluetooth SIG, Inc. が所有する登録商標で、Dell が使用権を所有します。Mobility および Radeon はそれぞれ、ATI Technologies Inc. が米国およびその他の国で所有する商標または登録商標で、Dell が使用権を所有します。EMC は EMC Corporation の登録商標です。ENERGY STAR は U.S. Environmental Protection Agency の登録商標です。

本書では、上記記載以外の商標や会社名が使用されている場合があります。これらの商標や会社名は、一切 Dell Inc. に帰属するものではありません。

モデル PP05XB

2006 年 4 月

P/N PD604

Rev. A01

目次

情報の検索方法	11
1 お使いのコンピュータの各部	15
お使いのコンピュータの構成確認	15
正面図	16
左側面図	20
右側面図	21
背面図	23
底面図	27
2 コンピュータのセットアップ	29
インターネットへの接続	29
インターネット接続のセットアップ	29
新しいコンピュータへの情報の転送	30
オペレーティングシステム CD を使用してファイルと設定の転送 ウィザードを実行する場合	30
オペレーティングシステム CD を使用せずにファイルと設定の転送 ウィザードを実行する場合	31
プリンタのセットアップ	32
プリンタケーブル	32
USB プリンタの接続	33
電源保護装置	34
サージプロテクタ	34
ラインコンディショナ	34
無停電電源装置 (UPS)	34
3 ディスプレイの使い方	35
輝度の調節	35
画面モードの切り替え	35
画面解像度の設定	35

4	キーボードとタッチパッドの使い方	37
	テンキーパッド	37
	キーの組み合わせ	38
	システム関連	38
	バッテリー	38
	CD または DVD トレイ	38
	ディスプレイ関連	38
	ワイヤレスネットワークおよび Bluetooth® ワイヤレス テクノロジー関連	38
	電力の管理	39
	スピーカー関連	39
	Microsoft® Windows® ログキー関連	39
	タッチパッド	40
	タッチパッドのカスタマイズ	40
5	バッテリーの使い方	41
	バッテリーの性能	41
	バッテリーの充電チェック	42
	Dell™ QuickSet バッテリメーター	42
	Microsoft® Windows® 電源メーター	42
	充電ゲージ	42
	バッテリーの低下を知らせる警告	43
	バッテリー電源の節約	43
	省電力モード	43
	スタンバイモード	43
	電源管理の設定	44
	バッテリーの充電	44
	バッテリーの交換	45
	バッテリーの保管	46
6	Dell™ QuickSet の特徴	47
7	CD、DVD、およびその他のマルチメディアの 使い方	49
	CD または DVD の再生	49
	ボリュームの調整	50
	画像の調整	51

CD および DVD のコピー	52
CD または DVD のコピーの仕方	52
空の CD および DVD の使い方	52
便利なヒント	53
Dell Media Experience および Dell MediaDirect™ の使い方	54
コンピュータがオンの状態、またはスタンバイモードの場合	54
コンピュータがオフの状態、または休止状態モードの場合	54
Dell MediaDirect および Dell Media Experience のヘルプ	55
テレビまたはオーディオデバイスへのコンピュータの接続	55
S ビデオおよび標準オーディオ	57
S ビデオおよび S/PDIF デジタルオーディオ	58
コンポジットビデオおよび標準オーディオ	59
コンポジットビデオおよび S/PDIF デジタルオーディオ	61
コンポーネントビデオおよび標準オーディオ	62
コンポーネントビデオおよび S/PDIF デジタルオーディオ	64
Cyberlink (CL) ヘッドフォンの設定	66
Microsoft® Windows® XP でのテレビの表示設定の有効化	67
8 カードの使い方	69
ExpressCard	69
ExpressCard のダミーカード	69
ExpressCard の取り付け	69
ExpressCard またはダミーカードの取り外し	71
メディアメモ리카ード	72
メディアメモ리카ードの取り付け	72
メディアメモ리카ードの取り外し	73
9 家庭用および企業用ネットワークのセットアップ	75
ネットワークまたはブロードバンドモデムへの物理的な接続	75
ネットワークセットアップウィザード	76
ワイヤレス LAN (ローカルエリアネットワーク)	76
ワイヤレス LAN 接続の設定に必要なもの	76
お使いのワイヤレスネットワークカードの確認	76
新しいワイヤレス LAN のセットアップ	77
ワイヤレス LAN (ローカルエリアネットワーク) への接続	78
ワイヤレスネットワークデバイスマネージャの確認	78
ワイヤレス LAN への接続の完了	79
ワイヤレスネットワークカードの有効化および無効化	79
Dell™ QuickSet を使用したワイヤレスネットワークカードの ステータスのモニタ	79

モバイルブロードバンドまたはワイヤレス WAN	80
モバイルブロードバンドネットワーク接続の設定に必要なもの	80
モバイルブロードバンドカードの確認	80
モバイルブロードバンドネットワークへの接続	81
インターネット接続ファイアウォール	82
10 コンピュータのセキュリティ保護	83
セキュリティケーブルロック	83
パスワード	83
コンピュータ追跡ソフトウェア	84
コンピュータを紛失するか盗難に遭った場合	84
11 トラブルシューティング	85
Dell テクニカル Update Service	85
Dell Diagnostics (診断) プログラム	85
Dell Diagnostics (診断) プログラムを使用する場合	85
ハードドライブからの Dell Diagnostics (診断) プログラムの起動	85
Drivers and Utilities CD からの Dell Diagnostics (診断) プログラムの起動	86
Dell Diagnostics (診断) プログラムのメインメニュー	87
デルサポートユーティリティ	88
デルサポートユーティリティへのアクセス	88
デルサポートアイコンのクリック	88
デルサポートアイコンのダブルクリック	88
ドライブの問題	89
CD および DVD ドライブの問題	89
CD、CD-RW、DVD、または DVD+RW ドライブトレイが 取り出せない場合	89
聞き慣れない摩擦音またはきしむ音がる場合	89
ハードドライブの問題	90
E- メール、モデム、およびインターネットの問題	90
エラーメッセージ	91
IEEE 1394 デバイスの問題	95
キーボードの問題	95
外付けキーボードの問題	95
入力時の問題	96

フリーズおよびソフトウェアの問題	96
コンピュータが起動しない	96
コンピュータの応答が停止した	96
プログラムの応答が停止するか、プログラムがクラッシュを 繰り返す場合	96
プログラムが以前の Microsoft® Windows® オペレーティング システム向けに設計されている	96
画面が青色（ブルースクリーン）になった	97
Dell MediaDirect の問題	97
その他のソフトウェアの問題	97
メモリの問題	98
ネットワークの問題	98
一般的注意事項	98
モバイルブロードバンドネットワーク	98
ExpressCard の問題	100
電源の問題	100
コンピュータへの十分な電力の確保	101
プリンタの問題	101
スキャナーの問題	101
サウンドおよびスピーカーの問題	102
内蔵スピーカーから音が出ない場合	102
外付けスピーカーから音が出ない場合	102
ヘッドフォンから音が出ない場合	102
タッチパッドまたはマウスの問題	103
ビデオおよびディスプレイの問題	103
画面に何も表示されない場合	103
画面が見づらい場合	103
画面の一部しか表示されない場合	104
ドライバ	104
ドライバとは？	104
ドライバの識別	105
ドライバおよびユーティリティの再インストール	105
ソフトウェアおよびハードウェアの非互換性の解決	107
オペレーティングシステムの復元	107
Windows XP システムの復元の使い方	107
Symantec による Dell PC リストアの使い方	109
オペレーティングシステム CD の使い方	110

12 部品の増設および交換	113
作業を開始する前に	113
奨励するツール	113
コンピュータの電源を切る	113
コンピュータ内部の作業を始める前に	114
ハードドライブ	115
ハードドライブをデルに返品する場合	116
メモリ	116
モデム	119
ミニカード	120
ヒンジカバー	124
キーボード	125
コイン型電池	126
オプティカルドライブ	127
Bluetooth® ワイヤレステクノロジーの内蔵カード	128
13 ノートブックコンピュータを携帯するときは	129
コンピュータの識別	129
コンピュータの梱包	129
携帯中のヒントとアドバイス	130
飛行機内での利用	130
14 仕様	131
15 困ったときは	139
テクニカルサポート	139
オンラインサービス	139
24 時間納期案内電話サービス	140
サポートサービス	140
ご注文に関する問題	140
製品情報	140
保証期間中の修理または返品について	140
お問い合わせになる前に	140

16 付録	143
セットアップユーティリティ画面の使い方	143
セットアップユーティリティ画面の表示	143
セットアップユーティリティ画面	143
通常使用するオプション	144
コンピュータのクリーニング	145
コンピュータ、キーボード、およびディスプレイ	145
タッチパッド	145
CD および DVD	145
品質の保証について	146
FCC クラス B	146
Macrovision 製品通知	146
デルテクニカルサポート規定（米国のみ）	147
「デルがインストールまたは取り付けを行った」ソフトウェアと 周辺機器の定義	147
「サードパーティ」のソフトウェアと周辺機器の定義	147
17 デルへのお問い合わせ	149
用語集	151
索引	161

情報の検索方法

 **メモ:**一部の機能やメディアはオプションなので、出荷時にコンピュータに搭載されていない場合があります。特定の国では使用できない機能やメディアもあります。

 **メモ:**追加の情報がコンピュータに同梱されている場合があります。

何をお探しですか？

- コンピュータの診断プログラム
- コンピュータのドライバ
- デバイスのマニュアル
- ノートブックシステムソフトウェア (NSS)

こちらをご覧ください

Drivers and Utilities CD (ResourceCD と呼ばれます)

メモ:『Drivers and Utilities CD』はオプションなので、出荷時にすべてのコンピュータに付属しているわけではありません。マニュアルおよびドライバは、本コンピュータにすでにインストールされています。この CD を使って、ドライバのインストール (106 ページの「ドライバの手動インストール」を参照) または Dell Diagnostics (診断) プログラムの実行 (85 ページの「Dell Diagnostics (診断) プログラム」を参照) を行います。



CD 内に **Readme** ファイルが含まれている場合があります。この **Readme** ファイルでは、コンピュータの技術的変更に関する最新のアップデートや、技術者または専門知識をお持ちのユーザーを対象とした高度な技術資料を参照いただけます。

メモ: ドライバおよびマニュアルのアップデート版は、support.jp.dell.com で入手できます。

- 安全にお使いいただくための注意
- 認可機関の情報
- 作業姿勢に関する情報
- エンドユーザライセンス契約

Dell™ 製品情報ガイド



何をお探ですか？

- コンピュータのセットアップ方法

こちらをご覧ください

セットアップ図



- サービスタグとエクスプレスサービスコード
- Microsoft Windows ライセンスラベル

サービスタグおよび Microsoft® Windows® ライセンス

これらのラベルはお使いのコンピュータの底面に貼られています。

- サービスタグは、**support.jp.dell.com** をご参照の際に、またはテクニカルサポートへのお問い合わせの際に、コンピュータの識別に使用します。
- エクスプレスサービスコードを利用すると、テクニカルサポートに直接電話で問い合わせることができます。



- 技術情報 — トラブル解決ナビ、Q&A
- サービスと保証 — お問い合わせ先、保証、および修理に関する情報
- サービスおよびサポート — サービス契約
- 参照資料 — コンピュータのマニュアル、コンピュータの設定の詳細、製品の仕様、およびホワイトペーパー
- ダウンロード — 認定されたドライバ、パッチ、およびソフトウェアのアップデート

デルサポートサイト — support.jp.dell.com

何をお探しですか？

- ノートブックシステムソフトウェア (NSS) — お使いのコンピュータのオペレーティングシステムを再インストールする場合、NSS ユーティリティも再インストールする必要があります。NSS は、お使いのオペレーティングシステムのための重要な更新を提供し、Dell™ 3.5 インチ USB フロッピードライブ、Intel® プロセッサ、オプティカルドライブ、および USB デバイスをサポートします。NSS はお使いの Dell コンピュータが正しく動作するために必要なものです。ソフトウェアはお使いのコンピュータおよびオペレーティングシステムを自動的に検知して、設定に適した更新をインストールします。

- ソフトウェアのアップグレードとトラブルシューティングのヒント
- よくあるお問い合わせ (FAQ)、最新トピック、およびお使いのコンピュータ環境の全般的な状態

-
- Windows XP の基本情報
 - プログラムとファイルの操作方法
 - デスクトップのカスタマイズ方法

- ネットワークアクティビティ、電力の管理ウィザード、ホットキー、および Dell QuickSet で制御されるその他のアイテムに関する詳細情報

こちらをご覧ください

ノートブックシステムソフトウェアは、support.jp.dell.com にてダウンロードできます。
✖️ : support.jp.dell.com のユーザーインターフェースは、選択の仕方によって異なります。

デルサポートユーティリティ

デルサポートユーティリティは、お使いのコンピュータにインストールされている自動アップグレードおよび通知システムです。このサポートは、お使いのコンピュータ環境のリアルタイムな状態のスキャン、ソフトウェアのアップデート、および関連するセルフサポート情報を提供します。デルサポートユーティリティは、タスクバーの  アイコンからアクセスします。詳細は、88 ページの「デルサポートユーティリティ」を参照してください。

Windows ヘルプとサポートセンター

- 1 スタート ボタンをクリックして、ヘルプとサポート をクリックします。
- 2 問題に関連する用語や文節をボックスに入力して、矢印アイコンをクリックします。
- 3 問題に関連するトピックをクリックします。
- 4 画面に表示される指示に従ってください。

Dell QuickSet ヘルプ

Dell QuickSet ヘルプ を表示するには、Microsoft® Windows® のタスクバーにある  アイコンを右クリックします。

Dell QuickSet の詳細に関しては、47 ページの「Dell™ QuickSet の特徴」を参照してください。

- オペレーティングシステムの再インストール方法

オペレーティングシステム CD

メモ：『オペレーティングシステム CD』はオプションなので、出荷時にお使いのコンピュータに必ずしも付属しているわけではありません。

オペレーティングシステムは、本コンピュータにすでにインストールされています。お使いのオペレーティングシステムを再インストールするには、次のいずれかの方法を使用します。

- **Microsoft Windows システムの復元** — Microsoft Windows のシステムの復元は、データファイルに影響を与えずに、コンピュータを以前の動作状態に戻します。
- **Dell PC リストア** — Dell PC リストアは、コンピュータをオリジナルの動作状態に戻します。Dell PC リストアは、必ずしもお使いのコンピュータに付属しているとは限りません。
- 『オペレーティングシステム CD』 — コンピュータに『オペレーティングシステム CD』が付属している場合は、この CD を使ってオペレーティングシステムを復元できます。

詳細については、107 ページの「オペレーティングシステムの復元」を参照してください。

オペレーティングシステムを再インストールしたら、『Drivers and Utilities CD』（『ResourceCD』とも呼ばれます）を使用してコンピュータに同梱のデバイスのドライバを再インストールします。



メモ：『Drivers and Utilities CD』はオプションなので、出荷時にすべてのコンピュータに付属しているわけではありません。

メモ：注文されたオペレーティングシステムによって、CD の色が違います。

お使いのコンピュータの各部

お使いのコンピュータの構成確認

お使いのコンピュータは、コンピュータ購入時の選択に基づいて、複数のビデオコントローラ構成のうちのいずれか 1 つの構成で提供されています。お使いのコンピュータのビデオコントローラ構成を確認するには、次の手順を実行します。

- 1 Windows ヘルプとサポートセンターにアクセスします。手順については、13 ページの「Windows ヘルプとサポートセンター」を参照してください。
- 2 **作業を選びます** で **ツールを使ってコンピュータ情報を表示し問題を診断する** をクリックします。
- 3 **マイコンピュータの情報** で **Hardware** (ハードウェア) を選択します。

My Computer Information - Hardware (マイコンピュータの情報 - ハードウェア) 画面に、お使いのコンピュータに取り付けられたビデオコントローラのタイプとその他のハードウェアコンポーネントが表示されます。

正面図

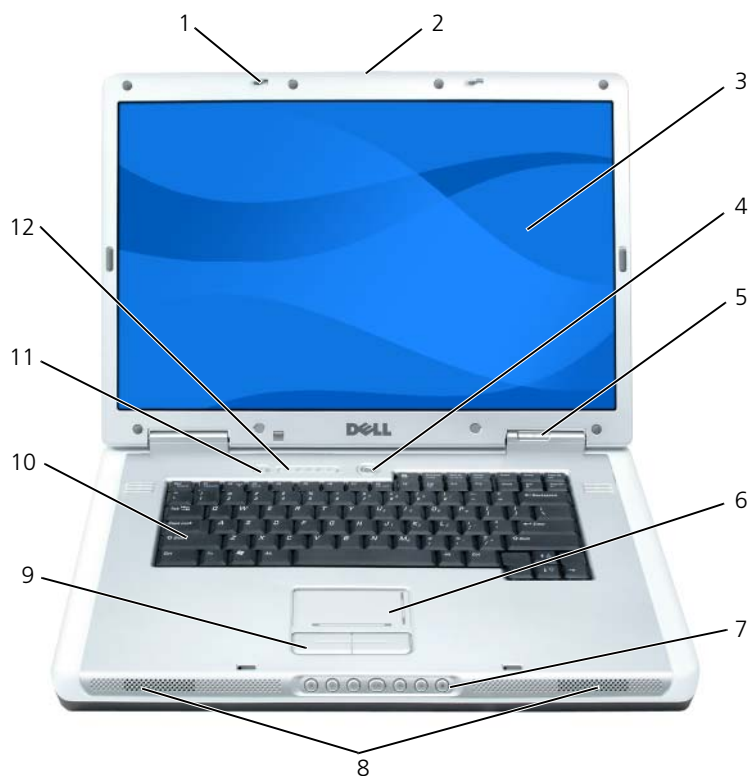

- | | | |
|-----------------|-----------------|----------------------------------|
| 1 ディスプレイラッチ (2) | 5 デバイスステータスライト | 9 タッチパッドボタン |
| 2 ディスプレイリリースラッチ | 6 タッチパッド | 10 キーボード |
| 3 ディスプレイ | 7 メディアコントロールボタン | 11 Dell MediaDirect ボタン |
| 4 電源ボタン | 8 スピーカー | 12 キーボードおよび
ワイヤレスステータス
ライト |

ディスプレイラッチ—ディスプレイを閉じておくために使用します。





ディスプレイリリースラッチ—スライドさせると、ディスプレイラッチがリリースされてディスプレイが開きます。

ディスプレイ—ディスプレイの詳細については、35 ページの「ディスプレイの使い方」を参照してください。

電源ボタン—コンピュータの電源を入れるか、もしくは省電力モードをオンまたはオフにするために電源ボタンを押します。省電力モードの詳細に関しては、43 ページの「省電力モード」を参照してください。

デバイスステータスライト



-  コンピュータの電源を入ると点灯し、コンピュータが省電力モードになっていると点滅します。
-  コンピュータがデータを読み取ったり、書き込んだりしている場合に点灯します。
 -  **注意**：データの損失を防ぐため、 のライトが点滅している間は、絶対にコンピュータの電源を切らないでください。
-  バッテリーが充電状態の場合、常時点灯、または点滅します。

コンピュータがコンセントに接続されている場合、 のライトは次のように動作します。

- 緑色の点灯 — バッテリーの充電中。
- 緑色の点滅 — バッテリーの充電完了。

コンピュータをバッテリーで作動している場合、 のライトは次のように動作します。







- 消灯 — バッテリーが十分に充電されています（または、コンピュータの電源が切れています）。
- 橙色の点滅 — バッテリーの充電残量が低下しています。
- 橙色の点灯 — バッテリーの充電残量が非常に低下しています。

タッチパッド — マウスの機能と同じように使用できます。

タッチパッドのスクロールゾーン — マウスのスクロールボタンの機能と同じように使用できます。縦方向のスクロールゾーンはタッチパッドの右側にあります。横方向のスクロールゾーンはタッチパッドの下側にあります。

メディアコントロールボタン — CD、DVD、およびメディアプレーヤの再生をコントロールします。



-  消音にします。
-  音量を下げます。
-  音量を上げます。
-  一時停止および再生をします。
-  直前のトラックを再生します。
-  直後のトラックを再生します。
-  停止。

スピーカー — 内蔵スピーカーの音量を調節するには、メディアコントロールボタンまたはスピーカー音量のキーボードショートカットを押します。詳細は、39 ページの「スピーカー関連」を参照してください。

タッチパッドボタン — タッチパッドボタンは、マウスボタンと同じ機能を提供します。

キーボード — キーボードには、テンキーパッドや Windows ログキーなどが含まれています。お使いのコンピュータがサポートするキーボードショートカットの状態については、38 ページの「キーの組み合わせ」を参照してください。

DELL™ MEDIADIRECT™ ボタン — Dell MediaDirect ボタンを押すと、Dell MediaDirect または Microsoft® Windows® Media Center Edition が始動します。54 ページの「Dell Media Experience および Dell MediaDirect™ の使い方」を参照してください。

キーボードおよびワイヤレスステータスライト

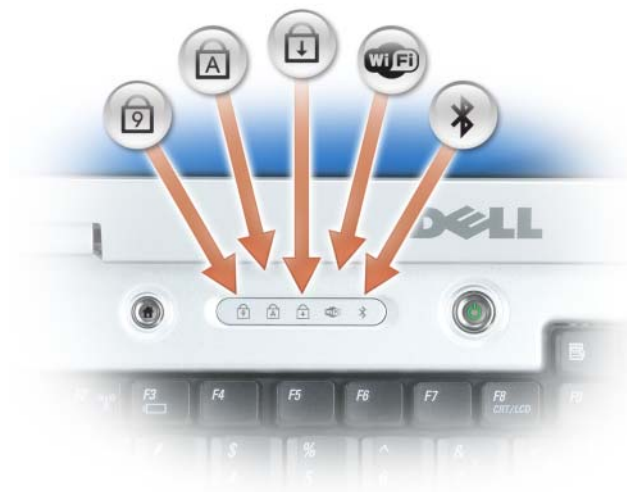

キーボードの上にあるライトの示す意味は、以下のとおりです。

	テンキーパッドが有効になると点灯します。
	英字が常に大文字で入力される機能が有効になると点灯します。
	Scroll Lock 機能が有効になると点灯します。
	ワイヤレスネットワークが有効になると点灯します。ワイヤレスネットワークを素早く有効または無効にするには、<Fn><F2>を押します。
	Bluetooth® ワイヤレステクノロジーカードが有効になると点灯します。 メモ : Bluetooth ワイヤレステクノロジーカードはオプション機能です。コンピュータと一緒にカードをご注文になった場合にのみ  ライトが点灯します。詳細に関しては、カードに同梱のマニュアルを参照してください。 Bluetooth ワイヤレステクノロジー機能のみを無効にするには、Windows タスクバー（画面右下隅）にある  アイコンを右クリックして、 Bluetooth ラジオの無効化 をクリックします。すべてのワイヤレスデバイスを素早く有効または無効にするには、<Fn><F2> を押します。

左側面図



- | | | |
|-------------------|----------------|----------------------------|
| 1 セキュリティーケーブルスロット | 3 USB コネクタ (2) | 5 オプティカルドライブ
トレイ取り出しボタン |
| 2 通気孔 | 4 オプティカルドライブ | |

セキュリティーケーブルスロット — このスロットを使って、市販の盗難防止用品をコンピュータに取り付けることができます。詳細に関しては、83 ページの「セキュリティーケーブルロック」を参照してください。また、盗難防止用品に付属のマニュアルも参照してください。

注意：盗難防止用品を購入される前に、お使いのセキュリティーケーブルスロットに対応しているかどうかを確認してください。

通気孔 — コンピュータはファンを使って、通気孔から空気が流れるようになっています。これによって、コンピュータがオーバーヒートすることを防ぎます。

警告：通気孔を塞いだり、物を押し込んだり、埃や異物が入ったりすることがないようにしてください。コンピュータの稼働中は、ブリーフケースの中など空気の流れの悪い環境にコンピュータを置かないでください。空気の流れを妨げると、火災の原因になったり、コンピュータに損傷を与えたりする恐れがあります。

USB コネクタ — マウス、キーボード、またはプリンタなどの USB デバイスをコンピュータに接続します。オプションのフロッピードライブを使って、フロッピードライブを直接 USB コネクタに接続することもできます。

オプティカルドライブ — DVD ドライブやその他のオプティカルドライブなどのデバイスをオプティカルドライブベイに取り付けることができます。詳細は、127 ページの「オプティカルドライブ」を参照してください。

オプティカルドライブトレイ取り出しボタン — このボタンを押して、CD または DVD をオプティカルドライブから取り出します。このボタンが機能するのは、コンピュータの電源が入っている場合だけです。

右側面図



- | | | | | | |
|---|------------------|---|---------------------------|---|---------------|
| 1 | ハードドライブ | 3 | IEEE 1394 コネクタ | 5 | オーディオコネクタ (2) |
| 2 | ExpressCard スロット | 4 | 5-in-1 メディアメモリ
カードリーダー | 6 | 通気孔 |

ハードドライブ — ソフトウェアおよびデータを保存します。

EXPRESSCARD スロット — モデムまたはネットワークアダプタなどの ExpressCard を 1 枚サポートします。コンピュータには、PC カードスロットにプラスチック製のダミーカードが取り付けられています。詳細に関しては、69 ページの「ExpressCard」を参照してください。

 **メモ** : ExpressCard スロットは、PC カードをサポートしません。

IEEE 1394 コネクタ — デジタルビデオカメラなど、IEEE 1394 高速転送速度をサポートするデバイスを接続します。

5-IN-1 メディアメモリカードリーダー — メディアメモリカードに保存されたデジタル写真、音楽、およびビデオを素早く手軽に表示、共有することができます。5-in-1 メディアメモリカードリーダーは、次のデジタルメディアメモリカードを読み取ります。

- SD カード /SDIO
- マルチメディアカード (MMC)
- メモリスティック
- メモリスティック PRO
- xD ピクチャカード

オーディオコネクタ



🎧 のコネクタにはヘッドフォンまたはスピーカーを接続します。

🎤 のコネクタにはマイクを接続します。

通気孔 — コンピュータはファンを使って、通気孔から空気が流れるようになっています。これによって、コンピュータがオーバーヒートすることを防ぎます。

⚠️ 警告：通気孔を塞いだり、物押し込んだり、埃や異物が入ったりすることがないようにしてください。コンピュータの稼働中は、ブリーフケースの中など空気の流れの悪い環境にコンピュータを置かないでください。空気の流れを妨げると、火災の原因になったり、コンピュータに損傷を与えたりする恐れがあります。

背面図

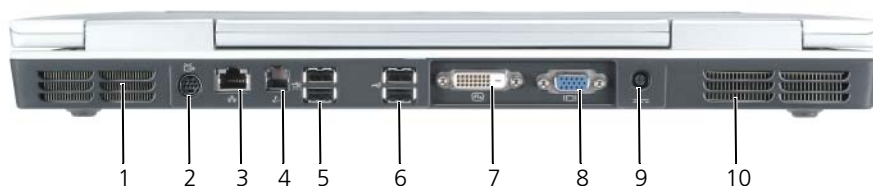

- | | | |
|-----------------------|-----------------------------|---------------|
| 1 通気孔 | 5 USB コネクタ (2) | 9 AC アダプタコネクタ |
| 2 S ビデオ TV 出力コネクタ | 6 USB コネクタ (2) | 10 通気孔 |
| 3 ネットワーク (RJ-45) コネクタ | 7 デジタルビデオインタフェース (DVI) コネクタ | |
| 4 モデム (RJ-11) コネクタ | 8 ビデオ (VGA) コネクタ | |

通気孔 — コンピュータはファンを使って、通気孔から空気が流れるようになっています。これによって、コンピュータがオーバーヒートすることを防ぎます。

⚠ 警告：通気孔を塞いだり、物押し込んだり、埃や異物が入ったりすることがないようにしてください。コンピュータの稼働中は、ブリーフケースの中など空気の流れの悪い環境にコンピュータを置かないでください。空気の流れを妨げると、火災の原因になったり、コンピュータに損傷を与えたりする恐れがあります。

S ビデオ TV 出力コネクタ



コンピュータを TV に接続します。TV / デジタルオーディオアダプタケーブルを使って、デジタルオーディオ対応デバイスにも接続できます。

ネットワークコネクタ (RJ-45)



注意: ネットワークコネクタは、モデムコネクタよりも若干大きいです。コンピュータの損傷を防ぐため、電話回線をネットワークコネクタに接続しないでください。

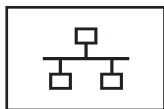

コンピュータをネットワークに接続します。コネクタの上部にある 2 つのライトは、有線ネットワーク接続のリンクステータスおよびアクティビティを示します。コネクタで点灯しているライトは、リンクステータス情報を示します。ステータス情報ライトが消えている場合はリンクがないことを示し、緑色のライトは 10 Mb/ 秒のリンク、橙色の場合は 100 Mb/ 秒のリンクをそれぞれ示します。コネクタで黄色いライトが点滅している場合は、有線ネットワークにアクティビティがあることを示します。

ワイヤレスアダプタの使用に関しては、**Windows ヘルプ**とサポートセンターでお使いのコンピュータに提供されているワイヤレスアダプタのマニュアルを参照してください。ヘルプとサポートセンターにアクセスする方法については、13 ページの「**Windows ヘルプとサポートセンター**」を参照してください。

モデムコネクタ (RJ-11)



内蔵モデムを使用するには、電話線をモデムコネクタに接続します。

モデムの使用に関しては、**Windows ヘルプ**とサポートセンターでお使いのコンピュータに提供されているモデムのマニュアルを参照してください。ヘルプとサポートセンターにアクセスする方法については、13 ページの「**Windows ヘルプとサポートセンター**」を参照してください。

USB コネクタ

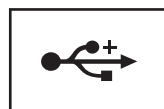

マウス、キーボード、またはプリンタなどの **USB デバイス** をコンピュータに接続します。

デジタルビデオインタフェース (DVI) コネクタ



フラットパネルモニターなどの外付け **DVI 対応モニター** を接続します。アダプタケーブルを使って、外付けの **VGA 対応モニター** を **DVI コネクタ** に接続することもできます。

ビデオコネクタ



外付け VGA 対応モニターを接続します。

AC アダプタコネクタ — AC アダプタをコンピュータに接続します。AC アダプタは AC 電力をコンピュータに必要な DC 電力へと変換します。AC アダプタは、コンピュータの電源のオンまたはオフにかかわらず接続できます。





AC アダプタは、2 芯または 3 芯のどちらの構成でも使用できます。使用する国の電源コネクタに対応した AC アダプタを使用してください。

⚠ 警告：AC アダプタは世界各国のコンセントに適合しています。ただし、電源コネクタおよび電源タップは国によって異なります。互換性のないケーブルを使用したり、ケーブルを不適切に電源タップまたはコンセントに接続したりすると、火災の原因になったり、装置に損傷を与えたりする恐れがあります。

➡ 注意：ケーブルの損傷を防ぐため、AC アダプタケーブルをコンピュータから外す場合は、コネクタを持ち（ケーブル自体を引っ張らないでください）、しっかりと、かつ慎重に引き抜いてください。

📝 メモ：最適なコンピュータパフォーマンスを得るには、お使いのコンピュータに付属の AC アダプタを常に使用してください。性能の劣る AC アダプタを使用すると、コンピュータに警告メッセージが表示されたり、パフォーマンスが低下する場合があります。

底面図

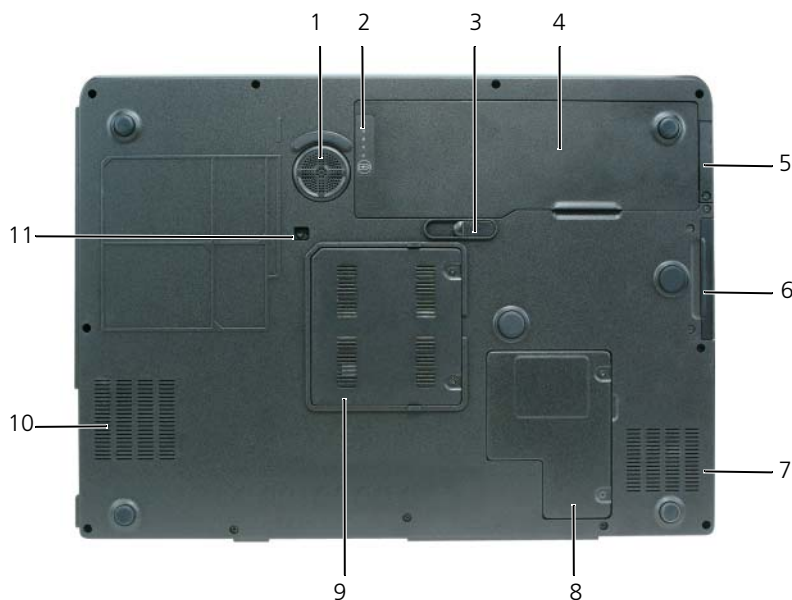

- | | | |
|----------------------|-------------------------------------------------|-----------------------|
| 1 サブウーハー | 5 オプションの Bluetooth®
ワイヤレステクノロジー内蔵
カードのカバー | 9 メモリモジュールカバー |
| 2 バッテリー充電ゲージ | 6 ハードドライブ | 10 通気孔 |
| 3 バッテリーベイリリース
ラッチ | 7 通気孔 | 11 オプティカルドライブ固定
ネジ |
| 4 バッテリー | 8 ミニカードカバー / モデム
カバー | |

サブウーハー — スピーカーよりも広範囲のバス出力を実現します。

バッテリー充電ゲージ — バッテリー充電ステータスの情報を示します。詳細については、42 ページの「バッテリーの充電チェック」を参照してください。

バッテリーベイリリースラッチ — バッテリーをバッテリーベイから取り外すのに使用します。詳細に関しては、45 ページの「バッテリーの交換」を参照してください。

バッテリー — バッテリーを取り付けると、コンピュータをコンセントに接続しなくてもコンピュータを使用することができます。詳細は、41 ページの「バッテリーの使い方」を参照してください。

オプションの BLUETOOTH® ワイヤレステクノロジー内蔵カードのカバー — 詳細に関しては、カードに同梱のマニュアルを参照してください。すべてのワイヤレスデバイスを素早く有効または無効にするには、<Fn><F2> を押します。

ハードドライブ — ソフトウェアおよびデータを保存します。詳細に関しては、115 ページの「ハードドライブ」を参照してください。Windows エクスプローラに表示されるお使いのハードドライブのサイズは、オペレーティングシステムやプログラムが何もインストールされていない状態でのドライブ容量です。

通気孔 — コンピュータはファンを使って、通気孔から空気が流れるようになっています。これによって、コンピュータがオーバーヒートすることを防ぎます。

 **警告**：通気孔を塞いだり、物押し込んだり、埃や異物が入ったりすることがないようにしてください。コンピュータ稼働中は、ブリーフケースの中など空気の流れの悪い環境にコンピュータを置かないでください。空気の流れを妨げると、火災の原因になったり、コンピュータに損傷を与えたりする恐れがあります。

ミニカードカバー / モデムカバー — ミニカードとモデムが収容されている実装部のカバーです。詳細に関しては、119 ページの「モデム」を参照してください。

メモリモジュールカバー — メモリモジュールが収容されている実装部のカバーです。詳細に関しては、116 ページの「メモリ」を参照してください。

オプティカルドライブ固定ネジ — オプティカルドライブをオプティカルドライブベイに固定します。詳細は、127 ページの「オプティカルドライブ」を参照してください。

コンピュータのセットアップ

インターネットへの接続

 **メモ:** ISP および ISP が提供するオプションは国によって異なります。

インターネットに接続するには、モデムまたはネットワーク接続、および ISP（インターネットサービスプロバイダ）が必要です。ISP は、1 つまたは複数の以下のインターネット接続オプションを提供します。

- 電話回線を経由してインターネットにアクセスできるダイヤルアップ接続。ダイヤルアップ接続は、DSL やケーブルモデム接続に比べて速度がかなり遅くなります。
- 既存の電話回線を経由して高速のインターネットアクセスを提供する DSL 接続。DSL 接続では、インターネットにアクセスしながら同時に同じ回線で電話を使用することができます。
- 既存のケーブルテレビ回線を経由して高速のインターネットアクセスを提供するケーブルモデム接続。

ダイヤルアップ接続をお使いの場合は、インターネット接続をセットアップする前に、コンピュータのモデムコネクタおよび壁の電話コンセントに電話線を接続します。DSL またはケーブルモデム接続をお使いの場合、セットアップ手順についてはご利用の ISP にお問い合わせください。

インターネット接続のセットアップ

デスクトップ上にある既存の ISP のショートカットを使用してインターネット接続をセットアップするには、次の手順を実行します。

- 1 開いているファイルをすべて保存してから閉じ、実行中のプログラムをすべて終了します。
- 2 Microsoft® Windows® デスクトップで ISP のアイコンをダブルクリックします。
- 3 画面の手順に従ってセットアップを完了します。

デスクトップに ISP のアイコンがない場合、または別の ISP を使ってインターネット接続をセットアップしたい場合は、次の手順を実行します。

- 1 開いているファイルをすべて保存してから閉じ、実行中のプログラムをすべて終了します。
- 2 **スタート** ボタンをクリックして、**Internet Explorer** をクリックします。
新しい接続ウィザード が表示されます。

- 3 **インターネットに接続する** をクリックします。
- 4 次のウィンドウで、該当する以下のオプションをクリックします。
 - ISP と契約されておらず、その 1 つを選びたい場合は、**インターネットサービスプロバイダ (ISP) の一覧から選択する** をクリックします。
 - ISP からセットアップ情報を入手済みではあるけれどもセットアップ CD をお持ちでない場合は、**接続を手動でセットアップする** をクリックします。
 - CD をお持ちの場合は、**ISP から提供された CD を使用する** をクリックします。

- 5 **次へ** をクリックします。

接続を手動でセットアップする を選んだ場合、手順 6 に進みます。それ以外の場合は、画面の手順に従ってセットアップを完了してください。



メモ：どの種類の接続を選んだらよいかわからない場合は、ご契約の ISP にお問い合わせください。

- 6 **インターネットにどう接続しますか？** で設定するオプションをクリックし、**次へ** をクリックします。
- 7 ISP から提供されたセットアップ情報を使って、セットアップを完了します。

インターネットにうまく接続できない場合、90 ページの「E-メール、モデム、およびインターネットの問題」を参照してください。過去にインターネットに正常に接続できていたのに接続できない場合、ISP のサービスが停止している可能性があります。サービスの状態について ISP に確認するか、後でもう一度接続してみてください。

新しいコンピュータへの情報の転送

Microsoft® Windows® XP オペレーティングシステムには、データを元のコンピュータから新しいコンピュータに転送する、ファイルと設定の転送ウィザードがあります。下記のデータが転送できます。

- E-メールメッセージ
- ツールバーの設定
- インターネットのブックマーク

新しいコンピュータにネットワーク接続を介してデータを転送したり、新しいコンピュータに転送するためにデータを書き込み可能 CD などのリムーバブルメディアに保存することができます。

新しいコンピュータに情報を転送するには、ファイルと設定の転送ウィザードを実行する必要があります。このプロセスを実行するには、オプションの『オペレーティングシステム CD』を使用するか、またはファイルと設定の転送ウィザードユーティリティでウィザードディスクを作成することができます。

オペレーティングシステム CD を使用してファイルと設定の転送ウィザードを実行する場合



メモ：この手順では、『オペレーティングシステム CD』が必要です。この CD はオプションなので、出荷時にすべてのコンピュータに付属しているわけではありません。

新しいコンピュータにファイルを転送する準備をします

- 1 **スタート** → **すべてのプログラム** → **アクセサリ** → **システムツール** → **ファイルと設定の転送ウィザード** とクリックします。
- 2 ファイルと設定の転送ウィザード
- 3 **ファイルと設定の転送ウィザードの開始** 画面が表示されたら、**次へ** をクリックします。
- 4 **これはどちらのコンピュータですか？** 画面で **転送先の新しいコンピュータ** をクリックし、**次へ** をクリックします。
- 5 **Windows XP CD がありますか？** 画面で **Windows XP CD からウィザードを使います** をクリックし、**次へ** をクリックします。
- 6 **今、古いコンピュータに行ってください** 画面が表示されたら、古いコンピュータまたはソースコンピュータに行きます。このときに、**次へ** をクリックしないください。

古いコンピュータからデータをコピーします

- 1 古いコンピュータで、Windows XP の『オペレーティングシステム CD』を挿入します。
- 2 **Microsoft Windows XP へようこそ** 画面で、**追加のタスクを実行する** をクリックします。
- 3 **実行する操作の選択** で **ファイルと設定を転送する** をクリックします。
- 4 **ファイルと設定の転送ウィザードの開始** 画面で、**次へ** をクリックします。
- 5 **これはどちらのコンピュータですか？** 画面で **転送元の古いコンピュータ** をクリックし、**次へ** をクリックします。
- 6 **転送方法を選択してください** 画面で希望の転送方法をクリックします。
- 7 **何を転送しますか？** 画面で転送する項目を選択し、**次へ** をクリックします。
情報がコピーされた後、**ファイルと設定の収集フェーズを処理しています ...** 画面が表示されます。
- 8 **完了** をクリックします。

新しいコンピュータにデータを転送します

- 1 新しいコンピュータの **今、古いコンピュータに行ってください** 画面で、**次へ** をクリックします。
- 2 **ファイルと設定はどこにありますか？** 画面で設定とファイルの転送方法を選択し、**次へ** をクリックします。
ウィザードは収集されたファイルと設定を読み取り、それらを新しいコンピュータに適用します。
設定とファイルがすべて適用されると、**収集フェーズを処理しています ...** 画面が表示されます。
- 3 **完了** をクリックして、新しいコンピュータを再起動します。

オペレーティングシステム CD を使用せずにファイルと設定の転送ウィザードを実行する場合

オプションの『オペレーティングシステム CD』を使用せずにファイルと設定の転送ウィザードを実行するには、データファイルのバックアップ作成を誘導するウィザードディスクを作成する必要があります。ウィザードディスクは、新しいコンピュータから古いコンピュータに移動できるように、リムーバブルメディアに作成します。

ウィザードディスクを作成します

ウィザードディスクを作成するには、Windows XP を搭載した新しいコンピュータを使用して、以下の手順を実行します。

- 1 **スタート** → **すべてのプログラム** → **アクセサリ** → **システムツール** → **ファイルと設定の転送ウィザード** とクリックします。
- 2 **ファイルと設定の転送ウィザードの開始** 画面が表示されたら、**次へ** をクリックします。
- 3 **これはどちらのコンピュータですか？** 画面で **転送先の新しいコンピュータ** をクリックし、**次へ** をクリックします。
- 4 **Windows XP CD がありますか？** 画面で、**次のドライブでウィザードディスクを作成する:** をクリックして、**次へ** をクリックします。
- 5 書き込み可能 CD などのリムーバブルメディアを挿入して、**OK** をクリックします。
- 6 ディスク作成が完了したら、**古いコンピュータに移動してください** というメッセージが表示されますが、**次へ** はクリックしないでください。
- 7 古いコンピュータに移動します。

古いコンピュータからデータをコピーします

- 1 古いコンピュータで、ウィザードディスクを挿入します。
- 2 **スタート** ボタンをクリックして、**ファイル名を指定して実行** をクリックします。
- 3 **ファイル名を指定して実行** ウィンドウの **名前** フィールドで、**fastwiz** (該当するリムーバブルメディア) へのパスを参照して入力し **OK** をクリックします。
- 4 **ファイルと設定の転送ウィザードの開始** 画面で、**次へ** をクリックします。
- 5 **これはどちらのコンピュータですか?** 画面で **転送元の古いコンピュータ** をクリックし、**次へ** をクリックします。
- 6 **転送方法を選択してください** 画面で希望の転送方法をクリックします。
- 7 **何を転送しますか?** 画面で転送する項目を選択し、**次へ** をクリックします。
情報がコピーされた後、**ファイルと設定の収集フェーズを処理しています ...** 画面が表示されます。
- 8 **完了** をクリックします。

新しいコンピュータにデータを転送します

- 1 新しいコンピュータの **今、古いコンピュータに行ってください** 画面で、**次へ** をクリックします。
- 2 **ファイルと設定はどこにありますか?** 画面で設定とファイルの転送方法を選択し、**次へ** をクリックします。画面に表示される指示に従ってください。
ウィザードは収集されたファイルと設定を読み取り、それらを新しいコンピュータに適用します。
設定とファイルがすべて適用されると、**収集フェーズを処理しています ...** 画面が表示されます。
- 3 **完了** をクリックして、新しいコンピュータを再起動します。

プリンタのセットアップ

 **注意:** オペレーティングシステムのセットアップを完了してから、プリンタをコンピュータに接続してください。以下の手順を含むセットアップ情報については、プリンタに付属のマニュアルを参照してください。

- アップデートされたドライバの入手とインストール
- プリンタのコンピュータへの接続
- 給紙およびトナー、またはインクカートリッジの取り付け

テクニカルサポートが必要な場合、プリンタのオーナーズマニュアルを参照するか、プリンタの製造元にお問い合わせください。

プリンタケーブル

USB ケーブルまたはパラレルケーブルのどちらかを使って、プリンタをコンピュータに接続します。プリンタにはプリンタケーブルが付属されていない場合があります。ケーブルを別に購入する際は、プリンタおよびコンピュータと互換性があることを確認してください。お使いのコンピュータと同時にプリンタケーブルをご購入された場合、ケーブルはコンピュータが梱包されている箱に同梱されていることがあります。

USB プリンタの接続

 **メモ** : USB デバイスは、コンピュータに電源が入っている状態でも、接続することができます。

- 1 オペレーティングシステムをまだセットアップしていない場合は、セットアップを完了します。
- 2 コンピュータとプリンタの USB コネクタに USB プリンタケーブルを差し込みます。USB コネクタは決まった方向にだけ差し込めるようになっています。

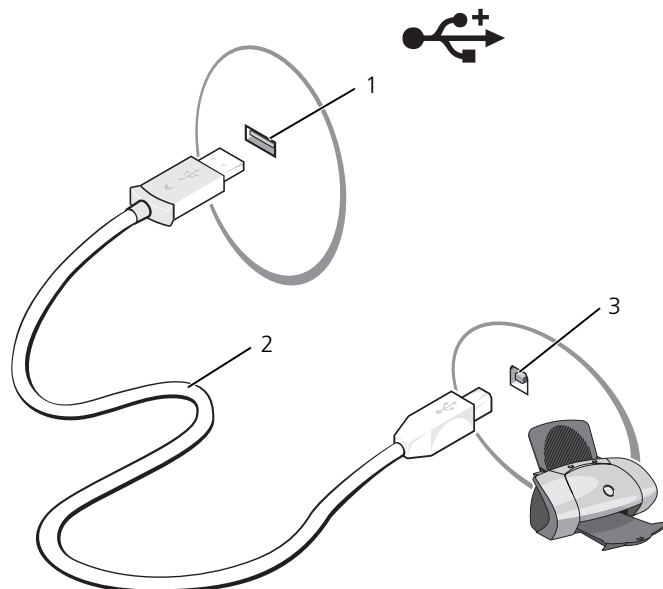

1 コンピュータの USB コネクタ 2 USB プリンタケーブル 3 プリンタのコネクタ

- 3 プリンタの電源を入れてから、コンピュータの電源を入れます。**新しいハードウェアの追加ウィザード** ウィンドウが表示されたら、**キャンセル** をクリックします。
- 4 必要に応じて、プリンタドライバをインストールします。プリンタに付属のマニュアルを参照してください。

電源保護装置

電圧変動や電力障害の影響からシステムを保護するために、電源保護装置が利用できます。

- サージプロテクタ
- ラインコンディショナ
- 無停電電源装置（UPS）

サージプロテクタ

サージプロテクタやサージプロテクション機能付き電源タップは、雷雨中または停電の後に発生する恐れのある電圧スパイクによるコンピュータへの損傷を防ぐために役立ちます。サージプロテクタの製造業者によっては、特定の種類の損傷に対して保証範囲を設けています。サージプロテクタを選ぶ際は、装置の保証書をよくお読みください。ジュール定格が高いほど、デバイスをより保護できます。ほかの装置と比較して有効性を判断するには、ジュール定格を比較します。

 **注意：**ほとんどのサージプロテクタには、電力の変動または落雷による電撃に対する保護機能はありません。お住まいの地域で雷が発生した場合は、電話線を電話ジャックから抜いて、さらにコンピュータをコンセントから抜いてください。

サージプロテクタの多くは、モデムを保護するための電話ジャックを備えています。モデム接続の手順については、サージプロテクタのマニュアルを参照してください。

 **注意：**すべてのサージプロテクタが、ネットワークアダプタを保護できるわけではありません。雷雨時は、必ずネットワークケーブルを壁のネットワークジャックから抜いてください。

ラインコンディショナ

 **注意：**ラインコンディショナには、停電に対する保護機能はありません。

ラインコンディショナは AC 電圧を適切に一定のレベルに保つよう設計されています。

無停電電源装置（UPS）

 **注意：**データをハードドライブに保存している間に電力が低下すると、データを損失したりファイルが損傷したりする恐れがあります。

 **メモ：**バッテリーの最大駆動時間を確保するには、お使いのコンピュータのみを UPS に接続します。プリンタなどその他のデバイスは、サージプロテクションの付いた別の電源タップに接続します。

UPS は電圧変動および停電からの保護に役立ちます。UPS 装置は、AC 電源が切れた際に、接続されているデバイスへ一時的に電力を供給するバッテリーを備えています。バッテリーは AC 電源が利用できる間に充電されます。バッテリーの駆動時間についての情報、および装置が UL（Underwriters Laboratories）規格に適合しているか確認するには、UPS 製造業者のマニュアルを参照してください。

ディスプレイの使い方

輝度の調節

Dell™ コンピュータがバッテリーで動作している場合、<Fn> とキーボードの上下矢印キーを押して、輝度を快適に使用できる最低の設定にして節電することができます。Dell QuickSet の 輝度メーター は、現在の輝度の設定をディスプレイに表示します。タスクバーの  アイコンをクリックし、**Disable On Screen Brightness Meter**（画面上の輝度メーターを無効にする）を選択または選択解除して、画面上の輝度メーターを有効または無効にできます。



メモ：デフォルトでは、キーボードショートカットを使用してディスプレイの輝度を調節すると、輝度メーターはディスプレイの右下隅に表示されます。メーターをクリックして好きな位置にドラッグできます。



メモ：輝度のキーの組み合わせは、お使いのノートブックコンピュータのディスプレイのみに適用します。ノートブックコンピュータに取り付けられているモニターやプロジェクタには影響ありません。お使いのコンピュータが外付けモニターに接続してある場合に輝度レベルを変更しようとする、輝度メーターは表示されますが、モニターの輝度レベルは変更されません。



次のキーを押すと、ディスプレイの輝度を調節できます。

- <Fn> と上矢印キーを押すと、内蔵ディスプレイのみ（外付けモニターは該当しません）の輝度が上がります。
- <Fn> と下矢印キーを押すと、内蔵ディスプレイのみ（外付けモニターは該当しません）の輝度が下がります。

QuickSet の詳細に関しては、タスクバーにある  アイコンを右クリックして、**ヘルプ** をクリックします。

画面モードの切り替え

外付けデバイス（外付けモニターまたはプロジェクタなど）を取り付け、それらの電源を入れてコンピュータを起動すると、設定に応じてコンピュータのディスプレイまたは外付けデバイスのいずれかに画像が表示されます。

<Fn><F8> を押して画面モードの表示をディスプレイのみ、外付けデバイスのみ、またはディスプレイと外付けデバイスの同時表示に切り替えます。

画面解像度の設定

特定の解像度でプログラムを表示するには、グラフィックスカードとディスプレイの両方がプログラムをサポートしていて、さらに、必要なビデオドライバがインストールされている必要があります。



メモ：画面解像度を現在の設定から変更すると、イメージがぼやけたり、テキストが読み取りづらくなったりする場合があります。画面設定を変更する前に、後で参照できるよう現在の設定を控えておいてください。

画面のサポートする範囲よりも高い解像度またはカラーパレットを選択した場合、サポートされる設定に最も近いものに自動的に調整されます。

- 1 **スタート** ボタンをクリックし、**コントロールパネル** をクリックします。
- 2 **作業する分野を選びます** にある、**デスクトップの表示とテーマ** をクリックします。
- 3 **作業を選びます** で、変更したい項目をクリックします。または**コントロールパネルを選んで実行します** で、**画面** をクリックします。
- 4 **画面の解像度** と **画面の色** で、別の設定にしてみます。



メモ：解像度を上げると、画面上でより小さくアイコンやテキストが表示されます。

キーボードとタッチパッドの使い方

テンキーパッド



テンキーパッドは、外付けキーボードのテンキーパッドの機能と同じように使用できます。キーパッドの各キーには、複数の機能があります。キーパッドの数字と記号文字は、キーパッドキーの右側に青色で記されています。数字または記号を入力するには、キーパッドを有効にし、<Fn> とご希望のキーを押します。

- キーパッドを有効にするには、<Num Lk> を押します。☐ のライトが点灯すると、キーパッドが有効であることを示しています。
- キーパッドを無効にするには、もう一度 <Num Lk> を押します。

キーの組み合わせ

システム関連

<Ctrl><Shift><Esc>	タスクマネージャ ウィンドウを開きます。
--------------------	----------------------

バッテリー

<Fn><F3>	Dell™ QuickSet バッテリメーターを表示します。バッテリーメーターの詳細に関しては、42 ページの「Dell™ QuickSet バッテリメーター」を参照してください。
----------	--------------------------------------------------------------------------------------------

CD または DVD トレイ

<Fn><F10>	トレイをドライブから取り出します (Dell QuickSet がインストールされている場合)。Dell QuickSet の詳細に関しては、47 ページの「Dell™ QuickSet の特徴」を参照してください。
-----------	--------------------------------------------------------------------------------------------------------------

ディスプレイ関連

<Fn><F8>	現在使用可能なすべてのディスプレイオプション (例えば、ディスプレイのみ、外付けモニターまたはプロジェクタのみ、ディスプレイとプロジェクタの両方など) を示すアイコンのリストを表示します。希望する状態を示すアイコンをハイライト表示して、そのオプションに切り替えます。
<Fn> と上矢印キー	内蔵ディスプレイの輝度を上げます (外付けモニターには適用されません)。
<Fn> と下矢印キー	内蔵ディスプレイの輝度を下げます (外付けモニターには適用されません)。

ワイヤレスネットワークおよび Bluetooth® ワイヤレステクノロジー関連

<Fn><F2>	ワイヤレスネットワークおよび Bluetooth ワイヤレステクノロジーを有効または無効にします。
----------	---------------------------------------------------

電力の管理

<Fn><Esc>	省電力モードを起動します。 電源オプションのプロパティ ウィンドウの 詳細設定 タブを使って、異なる省電力モードを起動するために、ショートカットキーの設定を変更することができます。43 ページの「省電力モード」を参照してください。
<Fn><F1>	システムが休止状態モード（Dell QuickSet がインストールされている場合）に入ります。詳細に関しては、47 ページの「Dell™ QuickSet の特徴」を参照してください。

スピーカー関連

<Fn><Page Up>	内蔵スピーカーと外付けスピーカー（接続されている場合）の音量を上げます。
<Fn><Page Dn>	内蔵スピーカーと外付けスピーカー（接続されている場合）の音量を下げます。
<Fn><End>	内蔵スピーカーと外付けスピーカー（接続されている場合）を有効または無効にします。

Microsoft® Windows® ロゴキー関連

Windows ロゴキーと <m>	開いているすべてのウィンドウを最小化します。
Windows ロゴキーと <Shift><m>	最小化されたウィンドウを元に戻します。このコマンド機能は、Windows ロゴキーと <m> のキーの組み合わせを使用した後で、最小化されたすべてのウィンドウを元に戻すための切り替えとして作動します。
Windows ロゴキーと <e>	Windows エクスプローラを開きます。
Windows ロゴキーと <r>	ファイルを指定して実行 ダイアログボックスを開きます。
Windows ロゴキーと <f>	検索結果 ダイアログボックスを開きます。
Windows ロゴキーと <Ctrl><f>	検索結果—コンピュータ ダイアログボックスを開きます（ネットワークに接続している場合）。
Windows ロゴキーと <Pause>	システムのプロパティ ダイアログボックスを開きます。

文字の表示間隔など、キーボードの動作を調整するには、コントロールパネルを開いて **プリンタとその他のハードウェア** をクリックし、**キーボード** をクリックします。コントロールパネルについては、Windows ヘルプとサポートセンターを参照してください。ヘルプとサポートセンターにアクセスする方法については、13 ページの「Windows ヘルプとサポートセンター」を参照してください。

タッチパッド

タッチパッドは、指の圧力と動きを検知して画面のカーソルを動かします。マウスの機能と同じように、タッチパッドとタッチパッドボタンを使うことができます。

- カーソルを動かすには、タッチパッド上でそっと指をスライドさせます。

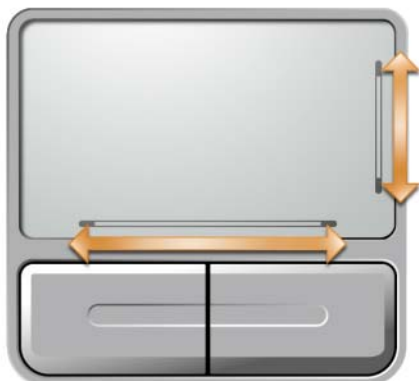

- オブジェクトを選択するには、オブジェクトにカーソルを合わせて、タッチパッドの表面を軽く 1 回たたか、親指で左のタッチパッドボタンを押します。
- オブジェクトを選択して移動（またはドラッグ）するには、選択したいオブジェクトにカーソルを合わせてタッチパッドを 2 回たたきます。2 回目にたたいたときにタッチパッドから指を離さずに、そのままタッチパッドの表面で指をスライドしてオブジェクトを移動させます。
- オブジェクトをダブルクリックするには、ダブルクリックするオブジェクトにカーソルを合わせて、タッチパッド上を 2 回たたか、または親指で左のタッチパッドボタンを 2 回押します。

タッチパッドには、右側面と底面にスクロール能力を示すシルクスクリーンがあります。スクロールはデフォルトで有効になっています。この機能を無効にするには、コントロールパネルでマウスのプロパティを変更します。

 **メモ**：スクロールゾーンは、すべてのアプリケーションで機能するとは限りません。スクロールゾーンを正しく機能させるには、使用中のアプリケーションでタッチパッドのスクロール機能を利用してください。

タッチパッドのカスタマイズ

マウスのプロパティ ウィンドウを使って、タッチパッドを無効にしたり設定を調整したりすることができます。

- コントロールパネルをクリックして、**マウス** をクリックします。コントロールパネルについては、Windows ヘルプとサポートセンターを参照してください。ヘルプとサポートセンターにアクセスする方法については、13 ページの「Windows ヘルプとサポートセンター」を参照してください。
- マウスのプロパティ** ウィンドウで、**デバイスの選択** タブをクリックしてタッチパッドを無効にするか、**タッチパッド** タブをクリックしてタッチパッドの設定を調整します。
- OK** をクリックして設定を保存し、ウィンドウを閉じます。

バッテリーの使い方

バッテリーの性能

 **メモ:** デルの保証情報に関しては、『「こまった」ときの DELL パソコン Q&A』を参照してください。

コンピュータの性能を最大に保ち BIOS の設定を保持するため、Dell™ ノートブックコンピュータは、常にバッテリーを搭載した状態でお使いください。バッテリーベイにはバッテリーが 1 つ、標準で搭載されています。

 **メモ:** バッテリーはフル充電されていない場合がありますので、コンピュータを初めて使用するときは、AC アダプタを使って新しいコンピュータをコンセントに接続してください。最良の結果を得るには、バッテリーがフル充電されるまで、AC アダプタを使ってコンピュータを動作させます。バッテリーの充電ステータスを表示するには、**スタート** ボタンをクリックし、**コントロールパネル** → **電源オプション** とポイントして、**電源メーター** タブをクリックします。

 **メモ:** バッテリー駆動時間（バッテリーでコンピュータを動作できる時間）は、時間の経過に従って短くなります。バッテリーの使用頻度および使用状況によって駆動時間が変わるので、コンピュータの寿命がある間でも新しくバッテリーを購入する必要がある場合もあります。

バッテリーの動作時間は、使用状況によって異なります。

次のような場合、バッテリーの持続時間は著しく短くなりますが、これらの場合に限定されません。

- オプティカルドライブを使用している場合
- ワイヤレス通信デバイス、ExpressCard、メディアメモ리카ード、または USB デバイスを使用している場合
- ディスプレイの輝度を高く設定したり、3D スクリーンセーバー、または複雑な 3D グラフィックスアプリケーションなどの電力を集中的に使用するプログラムを使用したりしている場合
- 最大パフォーマンスモードでコンピュータを実行している場合（43 ページの「省電力モード」を参照）

 **メモ:** CD または DVD に書き込みをする際は、コンピュータをコンセントに接続することをお勧めします。

コンピュータにバッテリーを挿入する前に、バッテリーの充電チェックができます。バッテリーの充電量が少なくなると、警告を発するように電源管理のオプションを設定することもできます。

 **警告:** 適切でないバッテリーを使用すると、火災または爆発を引き起こす可能性があります。交換するバッテリーは、必ずデルが販売している専用のものをお使いください。バッテリーはお使いの Dell コンピュータで動作するように設計されています。他のコンピュータのバッテリーを使用しないでください。

 **警告:** バッテリーを家庭用のごみと一緒に捨てないでください。不要になったバッテリーは、貴重な資源を守るために廃棄しないで、デル担当窓口：デル PC リサイクルデスク（個人のお客様：044-556-4298、企業のお客様：044-556-3481）へお問い合わせください。『製品情報ガイド』にある「バッテリーの廃棄」を参照してください。



警告: バッテリーの取り扱いを誤ると、火災や化学燃焼を引き起こす可能性があります。バッテリーに穴をあけたり、燃やしたり、分解したり、または温度が 65 °C を超える場所に置いたりしないでください。バッテリーはお子様の手が届かないところに保管してください。損傷のあるバッテリー、または漏れているバッテリーの取り扱いには、特に気を付けてください。バッテリーが損傷していると、セルから電解液が漏れ出し、けがをしたり装置を損傷したりする恐れがあります。

バッテリーの充電チェック

Dell QuickSet **バッテリーメーター**、Microsoft Windows **電源メーター** ウィンドウと  アイコン、バッテリー充電ゲージと機能ゲージ、およびバッテリーの低下を知らせる警告は、バッテリーの情報を提供します。

 **メモ:** Dell QuickSet はお使いのコンピュータで使用できない場合があります。

Dell™ QuickSet バッテリーメーター

Dell QuickSet がインストールされている場合、<Fn><F3> を押すと、QuickSet **バッテリーメーター** ウィンドウが表示されます。**バッテリーメーター** ウィンドウには、お使いのコンピュータのバッテリーのステータス、性能、充電レベル、および充電完了時間が表示されます。

Microsoft® Windows® 電源メーター

Windows の電源メーターは、バッテリーの充電残量を示します。電源メーターを確認するには、タスクバーの  アイコンをダブルクリックします。

コンピュータがコンセントに接続されている場合、 アイコンが表示されます。

充電ゲージ

バッテリーの充電ゲージにあるステータスボタンを **1 回**押すか、**押し続けると**、次のことが確認できます。

- バッテリーの充電量（ステータスボタンを**短く押し**て確認します）
- バッテリー性能（ステータスボタンを**押し続け**て確認します）

バッテリーの動作時間は、充電される回数によって大きく左右されます。充放電を何百回も繰り返すと、バッテリーの充電機能またはバッテリー性能は次第に低下します。つまり、バッテリーに「充電済み」のステータスが表示されても、充電容量（性能）は低下したままの場合があります。

バッテリーの充電チェック

バッテリーの充電をチェックするには、バッテリーの充電ゲージにあるステータスボタンを**短く押し**て、充電レベルライトを点灯させます。各々のライトはバッテリーの総充電量の約 **20 %** を表します。たとえば、バッテリーの充電残量が **80 %** なら **4 つ**のライトが点灯します。どのライトも点灯していない場合、バッテリーの充電残量が残っていないこととなります。

バッテリー性能のチェック

 **メモ:** バッテリー性能は、以下に記載するようにバッテリーの充電ゲージを使用するか、あるいは Dell QuickSet のバッテリーメーターを使用して確認できます。QuickSet の詳細に関しては、タスクバーにある  アイコンを右クリックして、**ヘルプ** をクリックしてください。

バッテリー性能を確認するには、バッテリー充電ゲージのステータスボタンを **3 秒以上押し続け**ます。どのライトも点灯しない場合、バッテリーの機能は良好で、初期の充電容量の **80 %** 以上を維持しています。各ライトは機能低下の割合を示します。ライトが **5 つ**点灯した場合、バッテリーの充電容量は **60% 以下**になっていますので、バッテリーを交換することをお勧めします。バッテリー駆動時間の詳細に関しては、**131 ページ**の「仕様」を参照してください。

バッテリーの低下を知らせる警告

 **注意**：データの損失またはデータの破損を防ぐため、バッテリーの低下を知らせる警告音が鳴ったら、すぐに作業中のファイルを保存してください。次に、コンピュータをコンセントに接続します。バッテリーの充電残量が完全になくなると、自動的に休止状態モードに入ります。

デフォルトでは、ポップアップウィンドウの警告は、バッテリーの全充電量の約 90 % を消費した時点で発せられます。バッテリーアラームの設定は、QuickSet または **電源オプションのプロパティ** ウィンドウで変更できます。QuickSet または **電源オプションのプロパティ** ウィンドウにアクセスする方法に関しては、44 ページの「電源管理の設定」を参照してください。

バッテリー電源の節約

バッテリー電源を節約するには次の手順を実行してください。

- バッテリーの寿命は、使用および充電される回数によって大きく異なりますので、コンピュータはできるだけコンセントに接続してお使いください。
- 長時間コンピュータから離れるときは、コンピュータをスタンバイモードまたは休止状態モードにしてください。スタンバイモードと休止状態モードの詳細に関しては、43 ページの「省電力モード」を参照してください。
- 電力の管理ウィザードを使用してコンピュータの電力消費をカスタマイズするオプションを選択してください。電源ボタンを押してディスプレイを閉じるか、または <Fn><Esc> を押すと、これらのオプションの設定を変更することができます。

 **メモ**：バッテリー電力を節約する方法に関する詳細は、43 ページの「省電力モード」を参照してください。

省電力モード

スタンバイモード

スタンバイモードは、あらかじめ設定した一定の時間コンピュータを操作しないでおく（タイムアウト）、ディスプレイとハードドライブの電源を切ることによって電力を節約するモードです。スタンバイモードを終了すると、コンピュータはスタンバイモードに入る前と同じ動作状態に戻ります。

 **注意**：スタンバイモードのときに AC 電源が切れたりバッテリーを使い切ってしまうと、データを損失する恐れがあります。

スタンバイモードを起動するには、以下の手順を実行します。

- **スタート** ボタンをクリックして、**終了オプション** をクリックします。次に **スタンバイ** をクリックします。または
- **電源オプションのプロパティ** ウィンドウまたは QuickSet 電力の管理ウィザードで、ご自身で設定した電源管理のオプションに従い、次の方法の一つを実行します。
 - 電源ボタンを押します。
 - ディスプレイを閉じます。
 - <Fn><Esc> を押します。

スタンバイモードから通常の動作状態に戻るには、電源管理オプションの設定に応じて電源ボタンを押すか、またはディスプレイを開きます。キーを押したり、タッチパッドに触れてもコンピュータはスタンバイモードから復帰しません。

休止状態モード

休止状態モードでは、システム情報をハードドライブの予約領域にコピーしてから、コンピュータの電源を切ることによって電力を節約します。休止状態モードから復帰すると、コンピュータは休止状態モードに入る前と同じ動作状態に戻ります。



注意: コンピュータが休止状態モードの間は、デバイスを取り外さないでください。

バッテリーの充電レベルが極端に低くなった場合、コンピュータは休止状態モードに入ります。

手動で休止状態モードを起動するには、以下の手順を実行します。

- **スタート** ボタンをクリックして、**終了オプション** をクリックします。<Shift> を押したままで、**休止状態** をクリックします。
または
- **電源オプションのプロパティ** ウィンドウまたは **QuickSet** 電力の管理ウィザードでご自身で設定した電源管理のオプションに従い、次の方法の一つを実行し、休止状態モードを起動します。
 - 電源ボタンを押します。
 - ディスプレイを閉じます。
 - <Fn><Esc> を押します。



メモ: ExpressCard によっては、休止状態モードから復帰した後、正常に動作しないものがあります。カードを取り出して挿入しなおすか (71 ページの「ExpressCard またはゲーミングカードの取り外し」を参照)、コンピュータを再スタート (再起動) させる必要がある場合があります。

休止状態モードから通常の動作状態に戻るには、電源ボタンを押します。コンピュータが通常の動作状態に戻るのに、若干時間がかかることがあります。キーを押したり、タッチパッドに触れてもコンピュータは休止状態モードから復帰しません。休止状態モードの詳細に関しては、オペレーティングシステムに付属のマニュアルを参照してください。

電源管理の設定

QuickSet 電力の管理ウィザードまたは Windows 電源オプションのプロパティを使用して、お使いのコンピュータの電力管理の設定を行うことができます。

- QuickSet 電力の管理ウィザードにアクセスするには、タスクバーにある  アイコンをダブルクリックします。QuickSet の詳細に関しては、電源の管理ウィザードにある **ヘルプ** ボタンをクリックします。
- **電源オプションのプロパティ** ウィンドウにアクセスするには、**スタート** ボタン → **コントロールパネル** → **電源オプション** とクリックします。**電源オプションのプロパティ** ウィンドウにあるフィールドの詳細に関しては、タイトルバーの疑問符アイコンをクリックし、知りたい情報に該当する領域をクリックします。

バッテリーの充電



メモ: Dell™ ExpressCharge™ を使用して、完全に切れてしまったバッテリーを充電するには、コンピュータの電源が切れている場合で 80 % の充電に約 1 時間、100 % の充電に約 2 時間かかります。コンピュータの電源が入っている場合は、充電時間は長くなります。バッテリーを充電したまま、コンピュータをそのままにしておいても問題ありません。バッテリーの内部回路によって過剰充電が防止されます。

コンピュータをコンセントに接続したり、コンセントに接続されているコンピュータにバッテリーを取り付けたりすると、コンピュータはバッテリーの充電状態と温度をチェックします。その後、AC アダプタは必要に応じてバッテリーを充電し、その充電量を保持します。

バッテリーがコンピュータの使用中に高温になったり高温の環境に置かれたりすると、コンピュータをコンセントに接続してもバッテリーが充電されない場合があります。🔦 のライトが橙色と緑色を交互に繰り返して点滅する場合、バッテリーが高温すぎて充電が開始できない状態です。コンピュータをコンセントから抜き、コンピュータとバッテリーを室温に戻します。次に、コンピュータをコンセントに接続し、充電を続けます。バッテリーの問題の解決の詳細に関しては、100 ページの「電源の問題」を参照してください。

バッテリーの交換

⚠ 警告: 以下の手順を実行する前に、コンピュータの電源を切り、AC アダプタをコンセントとコンピュータから外し、モデムを壁のコネクタとコンピュータから外し、その他すべての外付けケーブルをコンピュータから取り外します。

🔄 注意: 起こり得るコネクタの損傷を防ぐため、すべての外付けケーブルをコンピュータから取り外してください。

⚠ 警告: 適切でないバッテリーを使用すると、火災または爆発を引き起こす可能性があります。交換するバッテリーは、必ずデルが販売している専用のもをお使いください。バッテリーは、お使いの Dell™ コンピュータで動作するように設計されています。他のコンピュータのバッテリーを使用しないでください。

バッテリーを取り外すには次の手順を実行します。

- 1 コンピュータの電源が切れていることを確認します。
- 2 コンピュータの底面にあるバッテリーベイリリースラッチをスライドさせた状態で、バッテリーをバッテリーベイから取り外します。

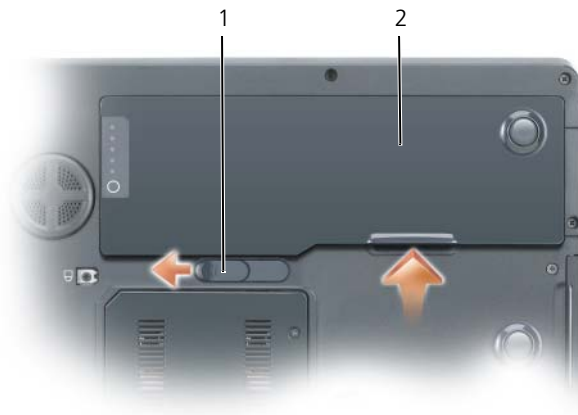

1 バッテリーベイリリースラッチ

2 バッテリー

交換用のバッテリーを取り付ける場合は、バッテリーをベイに置き、バッテリーベイリリースラッチ部でカチッという感触が得られるまで押し下げます。

バッテリーの保管

長期間コンピュータを保管する場合は、バッテリーを取り外してください。バッテリーは、長期間保管していると放電してしまいます。長期間保管後にコンピュータをお使いになる際は、完全にバッテリーを再充電してください。詳細に関しては、44 ページの「バッテリーの充電」を参照してください。

Dell™ QuickSet の特徴

 **メモ**：この機能はお使いのコンピュータで使用できない場合があります。

Dell™ QuickSet を使用すると、以下の設定を容易に行ったり、表示したりできます。

- ネットワークの接続性
- 電力の管理
- ディスプレイ
- システム情報

Dell™ QuickSet で実行する内容に応じて、 Microsoft® Windows® タスクバーにある QuickSet アイコンをクリック、ダブルクリック、または右クリックして、QuickSet を開始させます。タスクバーは画面の右下隅にあります。

QuickSet の詳細に関しては、タスクバーにある QuickSet アイコンを右クリックして、**ヘルプ** をクリックします。

CD、DVD、およびその他のマルチメディアの使い方

CD または DVD の再生

- ➡ **注意:** CD または DVD のトレイを開閉する場合は、トレイの上から力を掛けないでください。ドライブを使用しないときは、トレイは閉じておいてください。
- ➡ **注意:** CD または DVD を再生しているときに、コンピュータを動かさないでください。
 - 1 ドライブの前面にある取り出しボタンを押します。
 - 2 トレイを引き出します。



1 CD/DVD トレイ

- 3 トレイの中央にラベルのある方を上にしてディスクを置き、ディスクをスピンドルにきちんとはめ込みます。

メモ: 別のコンピュータに付属している CD/DVD ドライブをお使いの場合、CD または DVD の再生やデータの書き込みに必要なドライバとソフトウェアをインストールする必要があります。詳細については、『Drivers and Utilities CD』を参照してください（『Drivers and Utilities CD』はオプションであり、お使いのコンピュータや国によって利用できない場合があります）。

- 4 トレイをドライブに押し戻します。







データ保存のための CD フォーマット、ミュージック CD の作成、CD のコピーについては、コンピュータに付属の CD ソフトウェアを参照してください。

 **メモ:** CD をコピーする際は、著作権法に基づいていることを確認してください。

ボリュームの調整

 **メモ:** スピーカーが無音（ミュート）に設定されている場合、CD または DVD の音声を聞くことができません。CD または DVD 再生時のスピーカーの音量を調整するには、コンピュータの前面にあるメディアコントロールボタンを使用します。



-  消音にします。
-  音量を下げます。
-  音量を上げます。
-  一時停止および再生をします。
-  直前のトラックを再生します。
-  直後のトラックを再生します。
-  停止。

スタートメニューの **ボリュームコントロール** オプションを使用して、音量を調整することもできます。

- 1 **スタート** ボタンをクリックし、**すべてのプログラム**（または **プログラム**）→ **アクセサリ** → **エンターテインメント**（または **マルチメディア**）とポイントして、**ボリュームコントロール** をクリックします。
- 2 **ボリュームコントロール** ウィンドウで、**ボリュームコントロール** の列にある音量つまみを上下にスライドさせてボリュームを調整します。

ボリュームコントロールオプションの詳細に関しては、**ボリュームコントロール** ウィンドウの **ヘルプ** をクリックしてください。

音量メーターにミュートを含む現在のボリュームレベルが表示されます。タスクバーにある  アイコンをクリックして **Disable On Screen Volume Meter**（画面上の音量メーターを無効にする）を選択または選択解除するか、ボリュームコントロールボタンを押して、画面上の音量メーターを有効または無効にします。

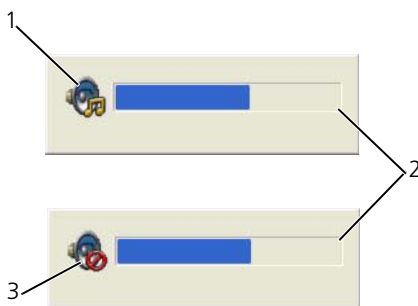

1 ボリュームアイコン

2 音量メーター

3 ミュートアイコン

音量メーターが有効の場合、音量を調節するにはボリュームコントロールボタンを使用するか、または以下のキーの組み合わせを押します。

- 音量を上げるには、<Fn><PageUp> を押します。
- 音量を下げるには、<Fn><PageDn> を押します。
- 音を消すには、<Fn><End> を押します。

QuickSet の詳細に関しては、タスクバーにある  アイコンを右クリックして、**ヘルプ** をクリックします。

画像の調整

現在設定している解像度と色数はメモリの使用量が多すぎて DVD を再生できません、というエラーメッセージが表示される場合、画面のプロパティで画像設定の調節をします。

- 1 **スタート** ボタンをクリックして、**コントロールパネル** をクリックします。
- 2 **作業する分野を選びます** にある、**デスクトップの表示とテーマ** をクリックします。
- 3 **作業を選びます** で、**画面解像度を変更する** をクリックします。
- 4 **画面のプロパティ** ウィンドウで、**画面の解像度** のバーをクリックし、ドラッグして画面解像度を下げます。
- 5 **画面の色** にあるドロップダウンメニューをクリックして、**中 (16 ビット)** をクリックします。
- 6 **OK** をクリックし、設定を保存して、ウィンドウを閉じます。

CD および DVD のコピー

 **メモ**：CD または DVD を作成する際は、すべての著作権法に基付いていることを確認してください。

本項は、CD-RW、DVD+/-RW、または CD-RW/DVD（コンボ）ドライブを備えたコンピュータにだけ適用されます。

 **メモ**：デルにより提供される CD または DVD ドライブのタイプは国により異なることがあります。

以下の手順では、CD または DVD の正確なコピーを作成する方法について説明します。お使いのコンピュータに保存したオーディオファイルから音楽 CD を作成したり、重要なデータをバックアップするなど、他の目的にも Sonic DigitalMedia を使用することができます。ヘルプを参照するには、Sonic DigitalMedia を開き、ウィンドウの右上にある疑問符 (?) のアイコンをクリックします。

CD または DVD のコピーの仕方

 **メモ**：CD-RW/DVD コンボドライブでは DVD メディアへの書き込みはできません。CD-RW/DVD コンボドライブがあり、コピー中に問題が生じた場合は、Sonic サポートウェブサイト www.sonicjapan.co.jp/support で使用可能なソフトウェアパッチを確認してください。

Dell™ コンピュータに取り付けられている DVD 書き込み可能ドライブは、DVD+/-R、DVD+/-RW および DVD+R DL（デュアルレイヤ）メディアに対して読取りと書き込みを行います。DVD-RAM または DVD-R DL メディアに対する書き込みは行わず、読取りも行わない可能性があります。

 **メモ**：市販の DVD の大部分は著作権のプロテクションがかかっており、Sonic DigitalMedia を使用してコピーすることはできません。

- 1 **スタート** ボタンをクリックして **すべてのプログラム** → **Sonic** → **DigitalMedia Projects** (DigitalMedia プロジェクト) とポイトし、**Copy** (コピー) をクリックします。
 - 2 **Copy** (コピー) タブで **Disc Copy** (ディスクコピー) をクリックします。
 - 3 CD または DVD をコピーするには次の手順を実行します。
 - CD または DVD ドライブが 1 つしかない場合、設定が正しいことを確認し、**Disc Copy** (ディスクコピー) ボタンをクリックします。コンピュータがソース CD または DVD を読み取り、コンピュータのハードドライブのテンポラリフォルダにそのデータをコピーします。
プロンプトが表示されたら、CD または DVD ドライブに空の CD または DVD を挿入し、**OK** をクリックします。
 - CD または DVD ドライブが 2 つある場合、ソース CD または DVD を入れたドライブを選択し、**Disc Copy** (ディスクコピー) ボタンをクリックします。コンピュータがソース CD または DVD のデータを空の CD または DVD にコピーします。
- ソース CD または DVD のコピーが終了すると、作成された CD または DVD は自動的に出てきます。

空の CD および DVD の使い方

DVD 書き込み可能ドライブは、CD 記録メディアと DVD 記録メディアの両方に書き込むことができます。CD-RW ドライブは CD 記録メディアのみ（高速 CD-RW を含む）に書き込みができます。

音楽や永続保存データファイルを記録するには、空の CD-R を使用してください。CD-R の作成後、この CD-R を上書きすることはできません（詳細に関しては、Sonic のマニュアルを参照してください）。CD に書き込んだり、CD のデータを消去、上書き、またはアップデートするには、空の CD-RW を使用してください。

空の DVD+/-R は、大量の情報を永久保存することができます。DVD+/-R ディスクを作成した後、ディスクを作成するプロセスの最終段階でそのディスクが「ファイナライズ」または「クローズ」された場合、そのディスクに再度書き込みができないことがあるかもしれません。後でディスクにある情報を消去、再書き込み、または更新する場合、空の DVD+/-RW を使用してください。

CD 書き込み可能ドライブ

メディアタイプ	読み取り	書き込み	書換可能
CD-R	はい	はい	いいえ
CD-RW	はい	はい	はい

DVD 書き込み可能ドライブ

メディアタイプ	読み取り	書き込み	書換可能
CD-R	はい	はい	いいえ
CD-RW	はい	はい	はい
DVD+R	はい	はい	いいえ
DVD-R	はい	はい	いいえ
DVD+RW	はい	はい	はい
DVD-RW	はい	はい	はい
DVD+R DL	はい	はい	いいえ
DVD-R DL	場合による	いいえ	いいえ
DVD-RAM	場合による	いいえ	いいえ

便利なヒント

- Sonic DigitalMedia を開始して DigitalMedia プロジェクトを開いた後であれば、Microsoft® Windows® エクスプローラでファイルを CD-R または CD-RW ディスクにドラッグ&ドロップすることができます。
- コピーした音楽 CD を一般的なステレオで再生させるには、CD-R を使用します。CD-RW はほとんどの家庭用ステレオおよびカーステレオでは再生できません。
- Sonic DigitalMedia を使用して、音楽 DVD を作成することはできません。
- 音楽用 MP3 ファイルは、MP3 プレーヤーでのみ、または MP3 ソフトウェアがインストールされたコンピュータでのみ再生できます。
- 市販されているホームシアターシステム用の DVD プレーヤーは、すべての DVD フォーマットをサポートするとは限りません。お使いの DVD プレーヤーが対応するフォーマットのリストに関しては、DVD プレーヤーに付属のマニュアルを参照するか、または製造元にお問い合わせください。
- 空の CD-R または CD-RW を最大容量までコピーしないでください。たとえば、650 MB のファイルを 650 MB の空の CD にコピーしないでください。CD-RW ドライブは、記録の最終段階で 1～2 MB の空きスペースがある必要があります。

- CD への記録について操作に慣れるまで練習するには、空の CD-RW を使用してください。CD-RW なら、失敗しても CD-RW のデータを消去してやりなおすことができます。空の CD-RW ディスクを使用して、空の CD-R ディスクに永久的にプロジェクトを記録する前に、音楽ファイルプロジェクトをテストすることもできます。
- 詳細に関しては、Sonic ウェブサイト sonicjapan.co.jp を参照してください。

Dell Media Experience および Dell MediaDirect™ の使い方

コンピュータの発注時に行った構成の設定および選択に基づいて、以下の機能がサポートされます。

- Dell Media Experience – 音楽やビデオなどのデジタルメディアにアクセスし、再生するためのマルチメディアユーザーインターフェース
- Dell MediaDirect – デジタルメディア対応のインスタントオン（瞬時立ち上がり）マルチメディア再生モード



メモ: Dell MediaDirect の機能を使用するには Dell QuickSet が必要です。QuickSet のデフォルトの設定を変更したり無効にしたりすると、Dell MediaDirect の機能が制限されます。Dell QuickSet の詳細については、47 ページの「Dell™ QuickSet の特徴」を参照してください。

ヒンジカバーにある Dell MediaDirect ボタンを押して、Dell Media Experience または Dell MediaDirect のいずれかを始動します。

コンピュータがオンの状態、またはスタンバイモードの場合

コンピュータがオンの状態またはスタンバイモードの場合に Dell MediaDirect ボタンを押すと、お使いのシステムの設定によって、Windows XP Media Center Manager または Dell Media Experience が始動します。両方のアプリケーションが存在する場合は、Windows XP Media Center Manager が始動します。



メモ: お使いのコンピュータに Windows XP Media Center と Dell Media Experience の両方がインストールされている場合は、スタート → すべてのプログラム とクリックするか、デスクトップの Media Experience アイコンをクリックして、Dell Media Experience を始動してください。

コンピュータがオフの状態、または休止状態モードの場合

コンピュータがオフの状態または休止状態モードの場合、Dell MediaDirect ボタンを押すと、コンピュータが起動して Dell MediaDirect アプリケーションが自動的に始動します。



注意: ハードドライブを自発的に再フォーマットした場合、Dell Media Experience または Dell MediaDirect の機能を再インストールすることはできません。これらのメディアアプリケーションを再インストールするには、インストール用のソフトウェアが必要です。詳細に関しては、デルにお問い合わせください（149 ページの「デルへのお問い合わせ」を参照）。



1 Dell MediaDirect ボタン

Dell MediaDirect および Dell Media Experience のヘルプ

お使いのコンピュータの Dell メディアアプリケーションにはヘルプ情報があります。メディアアプリケーションが起動しているときに、デスクトップにある追加ヘルプのアイコンをクリックしてください。

テレビまたはオーディオデバイスへのコンピュータの接続

メモ: テレビまたはその他のオーディオデバイスとコンピュータを接続するビデオケーブルとオーディオケーブルは、お使いのコンピュータに付属していない場合があります。

お使いのコンピュータには、標準 S ビデオケーブル（同梱されていません）と共に使用して、コンピュータをテレビに接続できる S ビデオ TV 出カコネクタがあります。

お使いのテレビには、S ビデオ入力コネクタ、コンポジットビデオ入力コネクタ、またはコンポーネントビデオ入力コネクタのいずれかがあります。テレビで使用可能なコネクタのタイプによって、市販の S ビデオケーブル、コンポジットビデオケーブル、またはコンポーネントビデオケーブルを使用して、コンピュータをテレビに接続できます。

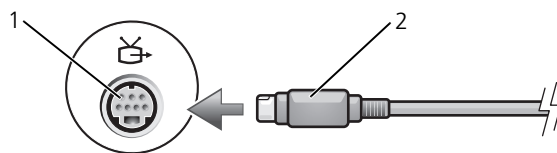

1 S ビデオ TV 出カコネクタ 2 S ビデオコネクタ

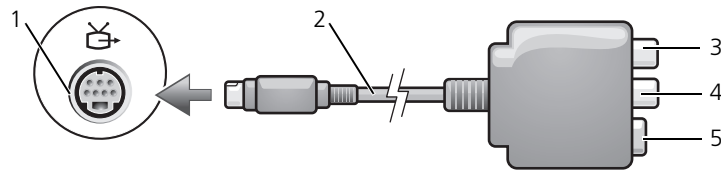

- | | | |
|-------------------|-----------------|------------------------|
| 1 SビデオTV 出力コネクタ | 2 コンポジットビデオアダプタ | 3 S/PDIF デジタルオーディオコネクタ |
| 4 コンポジットビデオ出力コネクタ | 5 Sビデオコネクタ | |

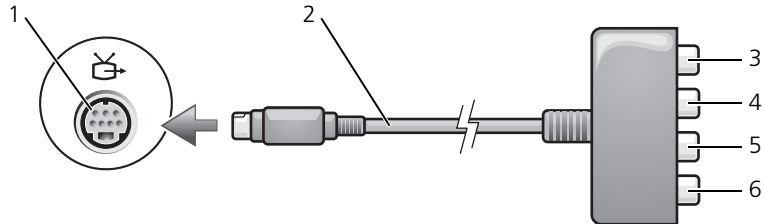

- | | | |
|----------------------------|----------------------------|---------------------------|
| 1 SビデオTV 出力コネクタ | 2 コンポーネントビデオアダプタ | 3 S/PDIF デジタルオーディオコネクタ |
| 4 Pr (赤色) コンポーネントビデオ出力コネクタ | 5 Pb (青色) コンポーネントビデオ出力コネクタ | 6 Y (緑色) コンポーネントビデオ出力コネクタ |

コンピュータをテレビまたはオーディオデバイスに接続する場合は、ビデオとオーディオのケーブルを次のいずれかの組み合わせでコンピュータに接続することをお勧めします。

メモ: コンピュータをテレビまたはオーディオデバイスに接続する場合は、ビデオとオーディオのケーブルを次のいずれかの組み合わせでコンピュータに接続することをお勧めします。

- Sビデオおよび標準オーディオ
- コンポジットビデオおよび標準オーディオ
- コンポーネント出力ビデオおよび標準オーディオ

コンピュータとテレビをビデオケーブルおよびオーディオケーブルで接続し終わったら、コンピュータとテレビが機能するようにコンピュータを有効にする必要があります。67 ページの「Microsoft® Windows® XP でのテレビの表示設定の有効化」を参照して、コンピュータがテレビを認識し、正常に動作していることを確認します。また、S/PDIF デジタルオーディオをお使いの場合は、66 ページの「S/PDIF デジタルオーディオの有効化」を参照してください。

S ビデオおよび標準オーディオ

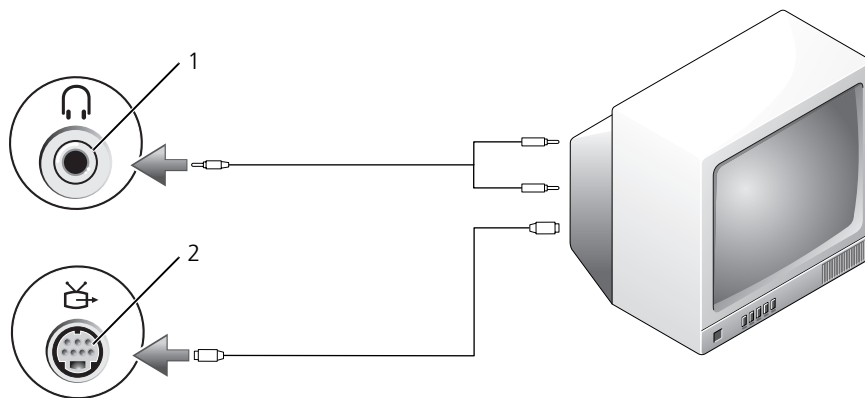

1 オーディオコネクタ

2 S ビデオ TV 出力コネクタ

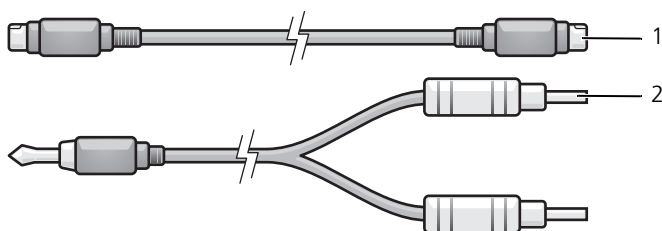

1 標準 S ビデオケーブル

2 標準オーディオケーブル

1 接続するコンピュータ、テレビ、およびオーディオデバイスの電源を切ります。

メモ: お使いのテレビまたはオーディオデバイスが S ビデオ対応で、S/PDIF デジタルオーディオ対応ではない場合、S ビデオケーブルを直接、コンピュータの S ビデオ出力コネクタに（TV/ デジタルオーディオケーブルを使用しないで）接続できます。

2 S ビデオケーブルの一方の端を、コンピュータの S ビデオ出力コネクタに差し込みます。

3 S ビデオケーブルのもう一方の端を、テレビの S ビデオ入力コネクタに差し込みます。

4 コンピュータのヘッドフォンコネクタに、コネクタが 1 つ付いている方のオーディオケーブルの端を差し込みます。

5 もう一方のオーディオケーブルの端にある 2 つの RCA コネクタを、テレビまたは他のオーディオデバイスのオーディオ入力コネクタに差し込みます。

6 テレビおよび接続したすべてのオーディオデバイス（該当する場合）の電源を入れてから、コンピュータの電源を入れます。

7 67 ページの「Microsoft® Windows® XP でのテレビの表示設定の有効化」を参照して、コンピュータがテレビを認識し、正常に動作していることを確認します。

Sビデオおよび S/PDIF デジタルオーディオ

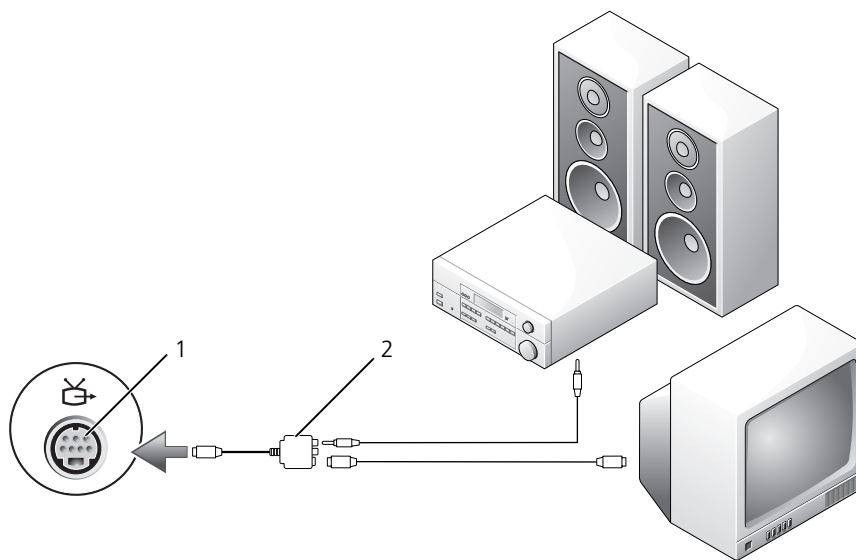

1 Sビデオ TV 出力コネクタ 2 コンポジットビデオアダプタ

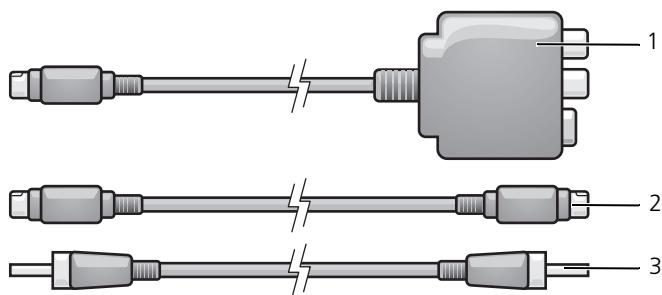

1 コンポジットビデオアダプタ 2 Sビデオケーブル 3 S/PDIF デジタルオーディオケーブル

- 1 接続するコンピュータ、テレビ、およびオーディオデバイスの電源を切ります。
- 2 コンポジットビデオアダプタを、コンピュータの S ビデオ TV 出力コネクタに接続します。
- 3 S ビデオケーブルの一方の端を、コンポジットビデオアダプタの S ビデオ出力コネクタに差し込みます。

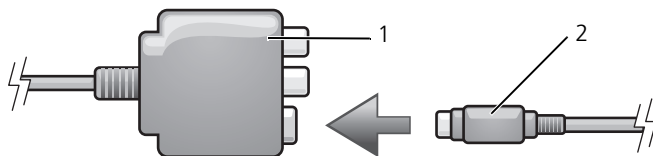

1 コンポジットビデオアダプタ 2 Sビデオケーブル

- 4 Sビデオケーブルのもう一方の端を、テレビのSビデオ入力コネクタに差し込みます。
- 5 S/PDIF デジタルオーディオケーブルの一方の端を、コンポジットビデオアダプタケーブルのデジタルオーディオコネクタに差し込みます。

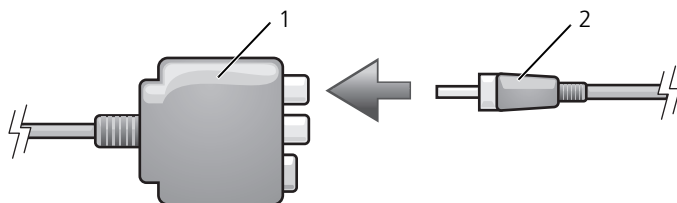

1 コンポジットビデオアダプタ 2 S/PDIF デジタルオーディオケーブル

- 6 S/PDIF デジタルオーディオケーブルのもう一方の端を、テレビまたはオーディオデバイスのオーディオ入力コネクタに差し込みます。
- 7 テレビおよび接続したすべてのオーディオデバイス（該当する場合）の電源を入れてから、コンピュータの電源を入れます。
- 8 67 ページの「Microsoft® Windows® XP でのテレビの表示設定の有効化」を参照して、コンピュータがテレビを認識し、正常に動作していることを確認します。

コンポジットビデオおよび標準オーディオ

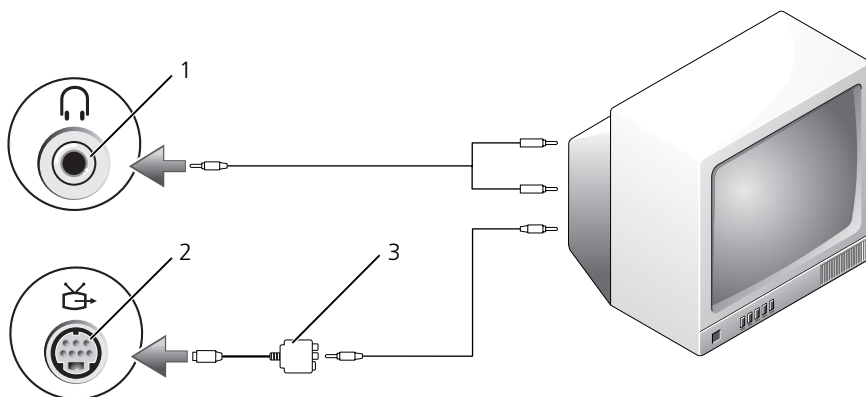

1 オーディオ入力コネクタ 2 Sビデオ TV 出カコネクタ 3 コンポジットビデオアダプタ

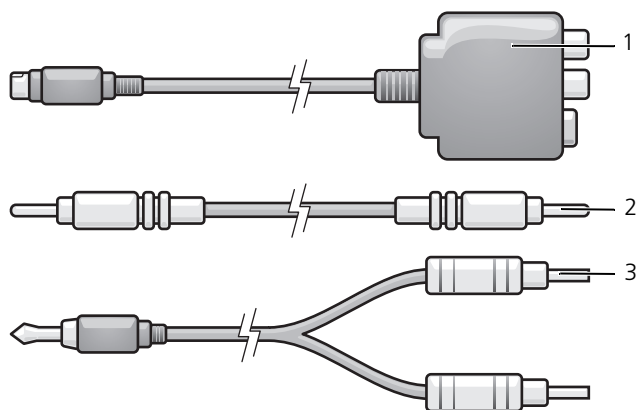

1 コンポジットビデオアダプタ 2 コンポジットビデオケーブル 3 標準オーディオケーブル

- 1 接続するコンピュータ、テレビ、およびオーディオデバイスの電源を切ります。
- 2 コンポジットビデオアダプタを、コンピュータの S ビデオ TV 出力コネクタに接続します。
- 3 コンポジットビデオケーブルの一方の端を、コンポジットビデオアダプタのコンポジットビデオ出力コネクタに差し込みます。

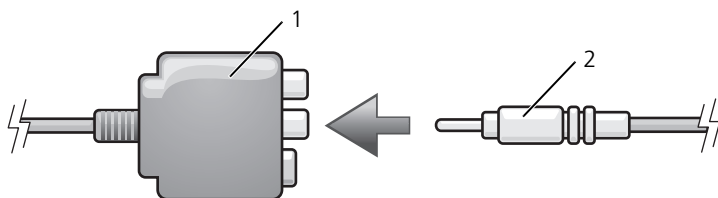

1 コンポジットビデオアダプタ 2 コンポジットビデオケーブル

- 4 コンポジットビデオケーブルのもう一方の端を、テレビのコンポジットビデオ入力コネクタに差し込みます。
- 5 コンピュータのヘッドホンコネクタに、コネクタが 1 つ付いているオーディオケーブルの端を差し込みます。
- 6 もう一方のオーディオケーブルの端にある 2 つの RCA コネクタを、テレビまたは他のオーディオデバイスのオーディオ入力コネクタに差し込みます。
- 7 テレビおよび接続したすべてのオーディオデバイス（該当する場合）の電源を入れてから、コンピュータの電源を入れます。
- 8 67 ページの「Microsoft® Windows® XP でのテレビの表示設定の有効化」を参照して、コンピュータがテレビを認識し、正常に動作していることを確認します。

コンポジットビデオおよび S/PDIF デジタルオーディオ

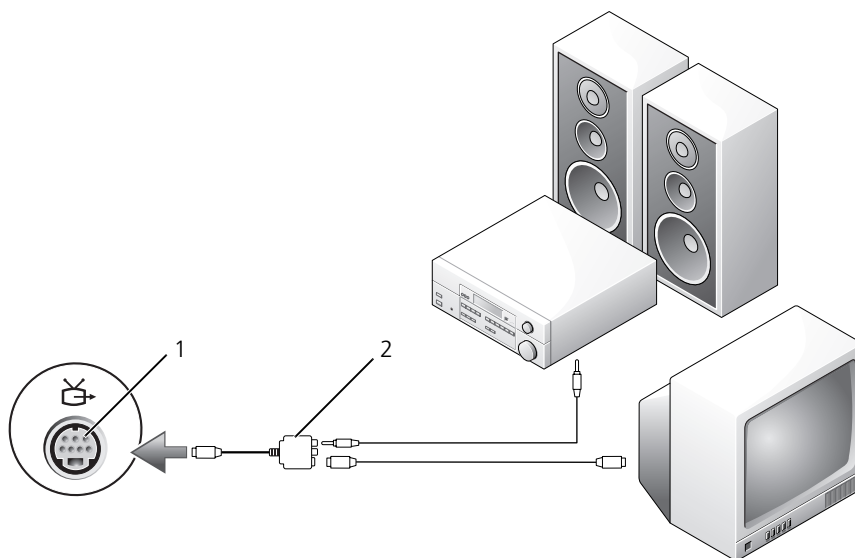

1 Sビデオ TV 出力コネクタ 2 コンポジットビデオアダプタ

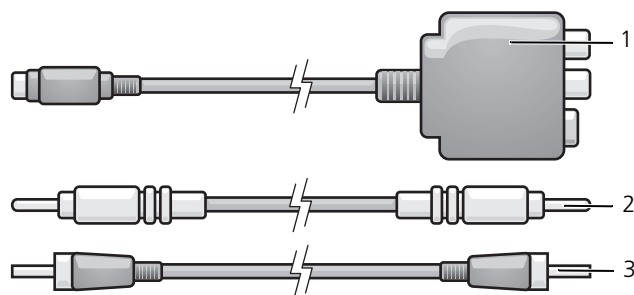

1 コンポジットビデオアダプタ 2 コンポジットビデオケーブル 3 SPDIF デジタルオーディオケーブル

- 1 接続するコンピュータ、テレビ、およびオーディオデバイスの電源を切ります。
- 2 コンポジットビデオアダプタを、コンピュータの S ビデオ TV 出力コネクタに接続します。
- 3 コンポジットビデオケーブルの一方の端を、コンポジットビデオアダプタのコンポジットビデオ入力コネクタに差し込みます。

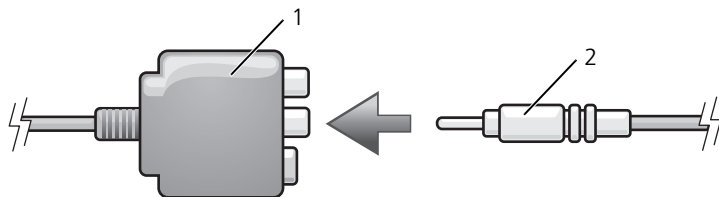

1 コンポジットビデオアダプタ 2 コンポジットビデオケーブル

- 4 コンポジットビデオケーブルのもう一方の端を、テレビのコンポジットビデオ入力コネクタに差し込みます。
- 5 S/PDIF デジタルオーディオケーブルの一方の端を、コンポジットビデオアダプタの S/PDIF オーディオコネクタに差し込みます。

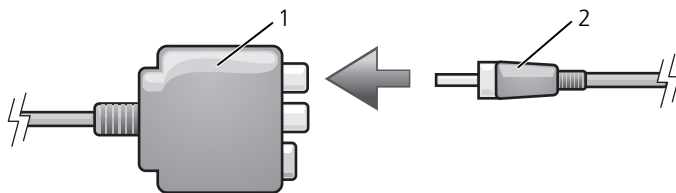

1 コンポジットビデオアダプタ 2 S/PDIF デジタルオーディオケーブル

- 6 デジタルオーディオケーブルのもう一方の端を、テレビまたは他のオーディオデバイスの S/PDIF 入力コネクタに差し込みます。
- 7 テレビおよび接続したすべてのオーディオデバイス（該当する場合）の電源を入れてから、コンピュータの電源を入れます。
- 8 67 ページの「Microsoft® Windows® XP でのテレビの表示設定の有効化」を参照して、コンピュータがテレビを認識し、正常に動作していることを確認します。

コンポーネントビデオおよび標準オーディオ

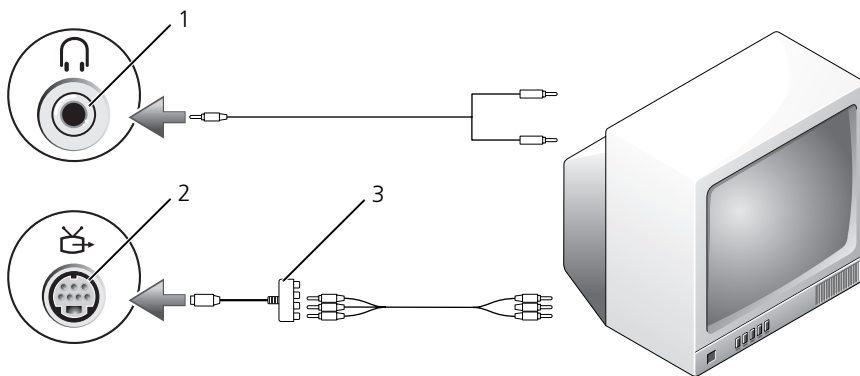

1 Sビデオ TV 出力コネクタ 2 コンポーネントビデオアダプタ

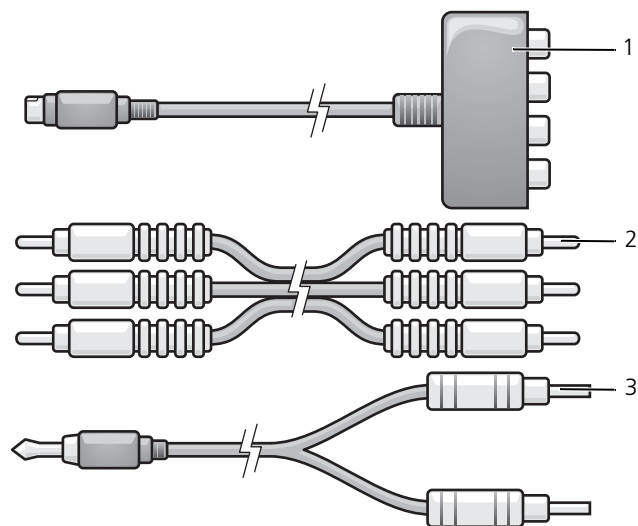

1 コンポーネントビデオアダプタ 2 コンポーネントビデオケーブル 3 標準オーディオケーブル

- 1 接続するコンピュータ、テレビ、およびオーディオデバイスの電源を切ります。
- 2 コンポーネントビデオアダプタを、コンピュータの S ビデオ TV 出力コネクタに接続します。
- 3 コンポーネントビデオケーブルの 3 つの末端すべてを、コンポーネントビデオアダプタのコンポーネントビデオ出力コネクタに差し込みます。ケーブルの色（赤色、緑色、青色）が対応するアダプタポートと一致していることを確認してください。

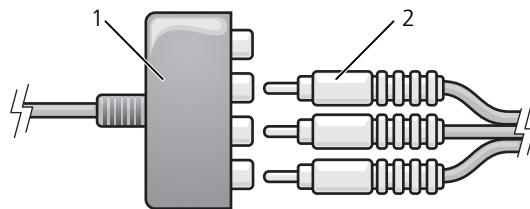

1 コンポーネントビデオアダプタ 2 コンポーネントビデオケーブル

- 4 コンポーネントビデオケーブルのもう一方の端にある 3 つのコネクタすべてを、テレビのコンポーネントビデオ入力コネクタに差し込みます。ケーブルの色（赤色、緑色、青色）がテレビの入力コネクタの色と一致していることを確認してください。
- 5 コンピュータのヘッドホンコネクタに、コネクタが 1 つ付いているオーディオケーブルの端を差し込みます。
- 6 もう一方のオーディオケーブルの端にある 2 つの RCA コネクタを、テレビまたはオーディオデバイスのオーディオ入力コネクタに差し込みます。

- 7 テレビおよび接続したすべてのオーディオデバイス（該当する場合）の電源を入れてから、コンピュータの電源を入れます。
- 8 67 ページの「Microsoft® Windows® XP でのテレビの表示設定の有効化」を参照して、コンピュータがテレビを認識し、正常に動作していることを確認します。

コンポーネントビデオおよび S/PDIF デジタルオーディオ

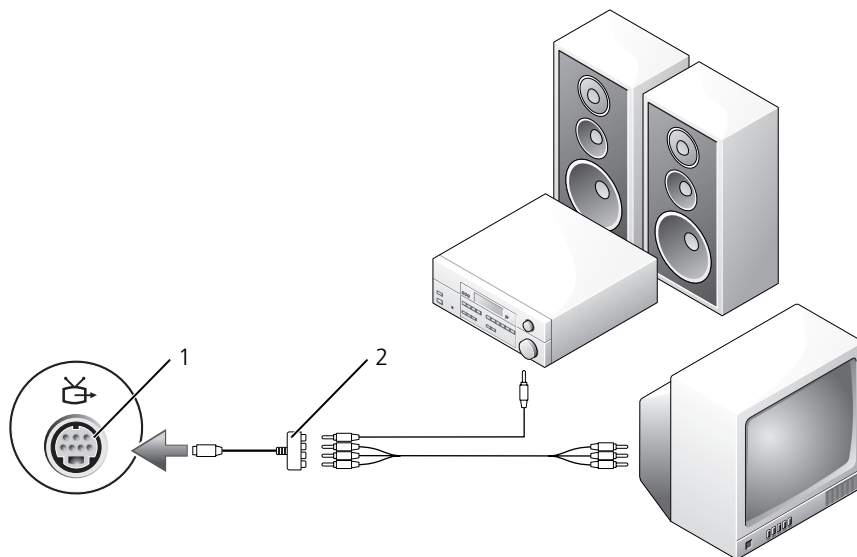

1 Sビデオ TV 出力コネクタ 2 コンポーネントビデオアダプタ

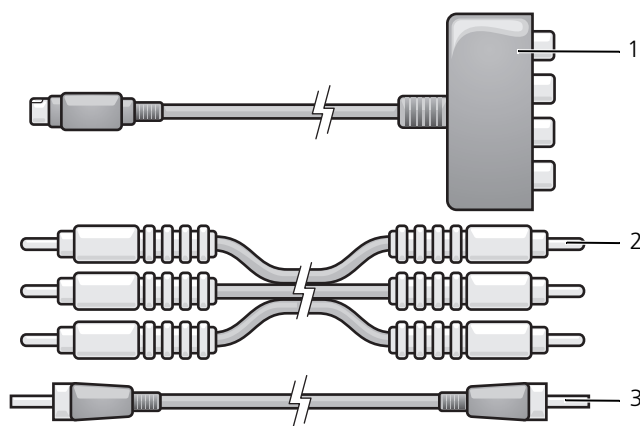

1 コンポーネントビデオアダプタ 2 コンポーネントビデオケーブル 3 SPDIF デジタルオーディオケーブル

- 1 接続するコンピュータ、テレビ、およびオーディオデバイスの電源を切ります。
- 2 コンポーネントビデオアダプタを、コンピュータの S ビデオ TV 出力コネクタに接続します。
- 3 コンポーネントビデオケーブルの 3 つの末端すべてを、コンポーネントビデオアダプタのコンポーネントビデオ出力コネクタに差し込みます。ケーブルの色（赤色、緑色、青色）が対応するアダプタポートと一致していることを確認してください。

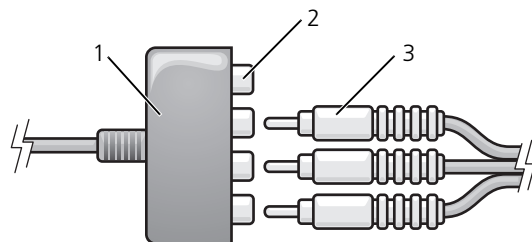

- | | | |
|--------------------|----------------------|--------------------|
| 1 | 2 | 3 |
| コンポーネントビデオ
アダプタ | コンポーネントビデオ出力
コネクタ | コンポーネントビデオ
ケーブル |

- 4 コンポーネントビデオケーブルのもう一方の端にある 3 つのコネクタすべてを、テレビのコンポーネントビデオ入力コネクタに差し込みます。ケーブルの色（赤色、緑色、青色）がテレビの入力コネクタの色と一致していることを確認してください。
- 5 S/PDIF デジタルオーディオケーブルの一方の端を、コンポーネントビデオアダプタの S/PDIF オーディオコネクタに差し込みます。

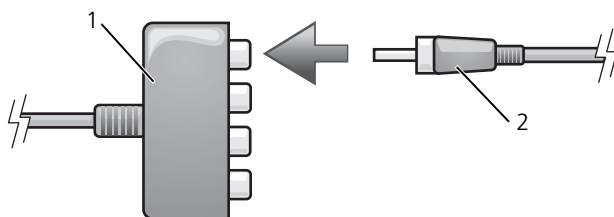

- | | |
|--------------------|--------------------------|
| 1 | 2 |
| コンポーネントビデオ
アダプタ | S/PDIF デジタルオーディオ
ケーブル |

- 6 デジタルオーディオケーブルのもう一方の端を、テレビまたは他のオーディオデバイスの S/PDIF 入力コネクタに差し込みます。
- 7 テレビおよび接続したすべてのオーディオデバイス（該当する場合）の電源を入れてから、コンピュータの電源を入れます。
- 8 67 ページの「Microsoft® Windows® XP でのテレビの表示設定の有効化」を参照して、コンピュータがテレビを認識し、正常に動作していることを確認します。

S/PDIF デジタルオーディオの有効化

お使いのコンピュータに DVD ドライブが搭載されている場合、DVD 再生用にデジタルオーディオを有効にすることができます。

- 1 **スタート** をクリックして **すべてのプログラム** をポイントし、**PowerDVD** をクリックして、**Cyberlink PowerDVD** アプリケーションを始動します。
- 2 DVD を DVD ドライブに挿入します。
DVD の再生が始まったら、停止ボタンをクリックします。
- 3 **設定** オプションをクリックします。
- 4 **ムービー** オプションをクリックします。
- 5 **音声設定** アイコンをクリックします。
- 6 **スピーカ設定** の横にある矢印をクリックしてオプションをスクロールし、**S/PDIF** オプションを選択します。
- 7 **戻る** ボタンを一度クリックし、もう一度 **戻る** ボタンをクリックしてメインメニュー画面に戻ります。

Windows オーディオドライバでの S/PDIF の有効化

- 1 Windows の通知領域でスピーカーアイコンをダブルクリックします。
- 2 **オプション** メニューをクリックしてから、**トーン調整** をクリックします。
- 3 **トーン** をクリックします。
- 4 **S/PDIF インタフェース** をクリックします。
- 5 **閉じる** をクリックします。
- 6 **OK** をクリックします。

Cyberlink (CL) ヘッドフォンの設定



メモ : CL ヘッドフォン機能は、お使いのコンピュータに DVD ドライブが搭載されている場合にのみ有効です。

お使いのコンピュータに DVD ドライブが搭載されている場合、DVD 再生用にデジタルオーディオを有効にすることができます。

- 1 **スタート** をクリックし、**すべてのプログラム** をポイントし、**PowerDVD** をクリックして、**Cyberlink PowerDVD** プログラムを始動します。
- 2 **OK** をクリックします。
DVD の再生が始まったら、停止ボタンをクリックします。
- 3 **設定** オプションをクリックします。
- 4 **ムービー** オプションをクリックします。
- 5 **音声設定** アイコンをクリックします。
- 6 **スピーカ設定** の横にある矢印をクリックしてオプションをスクロールし、**Headphones** (ヘッドフォン) オプションを選択します。
- 7 **サラウンド** の横にある矢印をクリックしてオプションをスクロールし、**Headphones** (ヘッドフォン) オプションを選択します。
- 8 **サウンド環境設定** オプションの横にある矢印をクリックし、最適なオプションを選択します。
- 9 **戻る** ボタンを一度クリックし、もう一度 **戻る** ボタンをクリックしてメインメニュー画面に戻ります。

Microsoft® Windows® XP でのテレビの表示設定の有効化

ビデオコントローラ

 **メモ:** ディスプレイオプションが正しく表示されるようにするには、ディスプレイ設定を有効にする前に TV をコンピュータに接続してください。

- 1 **スタート** ボタンをクリックし、**設定** をポイントして、**コントロールパネル** をクリックします。
- 2 **画面** をクリックして **設定** タブをクリックします。
- 3 **トーン** をクリックします。
- 4 お使いのビデオカードのタブをクリックします。

 **メモ:** コンピュータに取り付けられたビデオカードのタイプを確認するには、Windows ヘルプとサポートセンターを参照してください。ヘルプとサポートセンターにアクセスするには、**スタート** → **ヘルプとサポート** とクリックします。**作業を選びます** で **ツールを使ってコンピュータ情報を表示し問題を診断する** をクリックします。次に、**マイコンピュータの情報** で **ハードウェア** を選択します。

- 5 表示デバイスの項で、シングルディスプレイまたはマルチディスプレイのいずれを使用するか、該当するオプションを選択し、画面設定が選択内容に対して正しいことを確認します。

カードの使い方

ExpressCard

ExpressCard は、PC カードテクノロジーを使用して、お使いのコンピュータにメモリ、有線およびワイヤレスネットワーク通信（WWAN（ワイヤレスワイドエリアネットワーク）通信を含む）、マルチメディア、およびセキュリティ機能を追加するための素早く手軽な方法を提供します。

サポートされている ExpressCard に関する情報については、131 ページの「仕様」を参照してください。



メモ：ExpressCard は起動可能なデバイスではありません。



メモ：一部の地域では、ExpressCard を利用できない場合があります。

ExpressCard のダミーカード

お使いのコンピュータには、ExpressCard スロットにプラスチック製のダミーカードが取り付けられています。ダミーカードは、埃や他の異物から未使用のスロットを保護します。他のコンピュータのダミーカードは、お使いのコンピュータとサイズが合わないことがありますので、スロットに ExpressCard を取り付けない時のためにダミーカードを保管しておきます。

ダミーカードを取り外すには、71 ページの「ExpressCard またはダミーカードの取り外し」を参照してください。

ExpressCard の取り付け

コンピュータの実行中に ExpressCard をコンピュータに取り付けることができます。コンピュータは自動的にカードを検出します。

通常、ExpressCard は、カード上面にスロットへの挿入方向を示す矢印や三角形などが描かれているか、ラベルが付いています。カードは一方方向にしか挿入できないように設計されています。カードの挿入方向がわからない場合は、カードに付属のマニュアルを参照してください。

サポート対象のカードとサポート対象外のカードの比較

お使いのコンピュータの ExpressCard スロットは、ExpressCard のみをサポートするように設計されています。

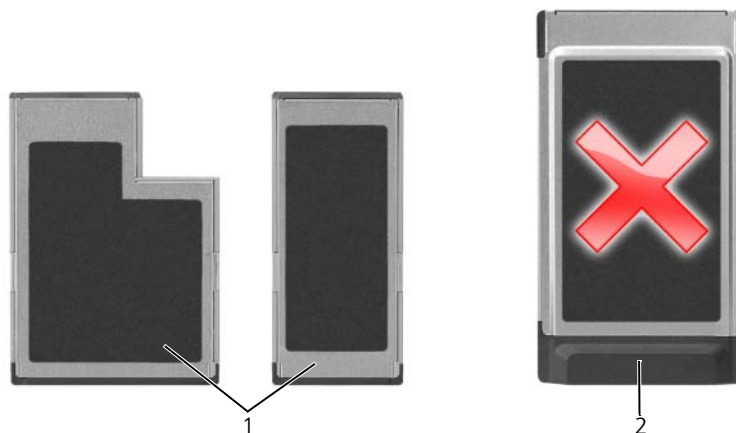

1 サポートされるカード

2 サポートされないカード

➡ 注意: お使いのコンピュータは、PC カードをサポートしません。ピンやカードの損傷を防ぐため、ExpressCard スロットにサポートされていないカードを挿入しないでください。

⚠ 警告: 本項の手順を開始する前に、『製品情報ガイド』の安全手順に従ってください。

ExpressCard を取り付けるには次の手順を実行します。

- 1 カードの表を上にして持ちます。ラッチを「中に入れた」位置にしてからカードを挿入する必要がある場合があります。
- 2 PC カードコネクタにカードが完全に収まるまで、カードをスロットにスライドします。

カードがきちんと入らないときは、無理にカードを押し込まないでください。カードの向きが合っているかを確認して再度試してみてください。



1 ExpressCard

コンピュータはほとんどの ExpressCard を認識し、自動的に適切なデバイスドライバをロードします。設定プログラムで製造元のドライバをロードするよう表示されたら、ExpressCard 付属の CD を使用します。

ExpressCard またはダミーカードの取り外し

 **注意:** コンピュータからカードを取り外す前に、ExpressCard 設定ユーティリティを使用して（タスクバーの  アイコンをクリックします）カードを選択し、その動作を停止してください。設定ユーティリティでカードの動作を停止しないでカードを取り外すと、データを失う恐れがあります。

 **警告:** 本項の手順を開始する前に、『製品情報ガイド』の安全手順に従ってください。

ラッチを押してカードまたはダミーカードを取り外します。ラッチを 2 回押します。1 回目でラッチが外れ、2 回目でカードが出てきます。スロットに ExpressCard を取り付けない場合に使用するダミーカードは保管しておきます。ダミーカードは、埃や他の異物から未使用のスロットを保護します。

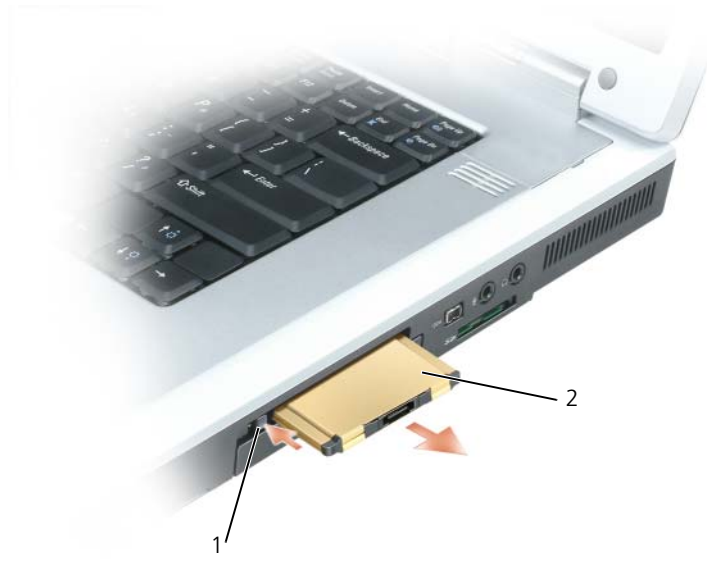

1 リリースボタン

2 ExpressCard

メディアメモリカード

5-in-1 メディアメモリカードリーダーは、メディアメモリカードに保存されたデジタル写真、音楽、およびビデオを表示および共有するための素早く手軽な方法を提供します。

 **メモ:** メディアメモリカードは起動可能なデバイスではありません。

5-in-1 メディアメモリカードリーダーは、以下のメディアメモリカードを読み取ります。

- SD カード /SDIO
- マルチメディアカード (MMC)
- メモリスティック
- メモリスティック PRO
- xD ピクチャカード

メディアメモリカードの取り付け

メディアメモリカードは、コンピュータの実行中に取り付けることができます。コンピュータは自動的にカードを検出します。

メディアメモリカードは通常、カード上面にスロットへの挿入方向を示す記号（三角形や矢印など）またはラベルが描かれています。カードは一方向にしか挿入できないように設計されています。カードの挿入方向がわからない場合は、カードに付属のマニュアルを参照してください。

⚠ 警告：本項の手順を開始する前に、『製品情報ガイド』の安全手順に従ってください。

メディアメモリカードを取り付けるには、次の手順を実行します。

- 1 カードの表を上にして持ちます。
- 2 PC カードコネクタにカードが完全に収まるまで、カードをスロットにスライドします。

カードがきちんと入らないときは、無理にカードを押し込まないでください。カードの向きが合っているかを確認して再度試してみてください。



- 1 5-in-1 メディアメモリ
カードスロット 2 メディアメモリカード

コンピュータは、メディアメモリカードを認識し、適切なデバイスドライバを自動的にロードします。設定プログラムで製造元のドライバをロードするよう表示されたら、該当する場合は、メディアメモリカードに付属の CD を使用します。

メディアメモリカードの取り外し

➡ 注意：コンピュータからカードを取り外す前に、メディアメモリカード設定ユーティリティを使用して（タスクバーの  アイコンをクリックします）カードを選択し、その動作を停止してください。設定ユーティリティでカードの動作を停止しないでカードを取り外すと、データを失う恐れがあります。

⚠ 警告：本項の手順を開始する前に、『製品情報ガイド』の安全手順に従ってください。

カードを押してロックを解除し、取り外します。

家庭用および企業用ネットワークの セットアップ

ネットワークまたはブロードバンドモデムへの物理的な接続

コンピュータをネットワークに接続する前に、お使いのコンピュータにネットワークアダプタが取り付けられていて、ネットワークケーブルが接続されている必要があります。

ネットワークケーブルを接続するには次の手順を実行します。

- 1 ネットワークケーブルをコンピュータ背面のネットワークアダプタコネクタに接続します。

 **メモ:** ケーブルコネクタをカチッと所定の位置に収まるまで差し込みます。次に、ケーブルを軽く引いて、ケーブルがしっかり取り付けられていることを確認します。

- 2 ネットワークケーブルのもう一方の端を、ネットワーク接続デバイスまたは壁のネットワークコネクタに接続します。

 **メモ:** ネットワークケーブルを電話ジャックに接続しないでください。



ネットワークセットアップウィザード

Microsoft® Windows® XP には家庭または小企業のコンピュータ間で、ファイル、プリンタ、またはインターネット接続を共有するための手順を案内するネットワークセットアップウィザードがあります。

- 1 **スタート** ボタンをクリックし、**すべてのプログラム** → **アクセサリ** → **通信** とポイントして、**ネットワークセットアップウィザード** をクリックします。
- 2 **ネットワークセットアップウィザードの開始** の画面で、**次へ** をクリックします。
- 3 **ネットワーク作成のチェックリスト** をクリックします。



メモ：インターネットに**直接接続している** と表示された接続方法を選択すると、Windows XP Service Pack 2 (SP2) で提供されている内蔵ファイアウォールを使用することができます。

- 4 チェックリストを完了します。
- 5 ネットワークセットアップウィザードに戻り、画面の指示に従います。

ワイヤレス LAN（ローカルエリアネットワーク）

ワイヤレス LAN は、各コンピュータに接続されたネットワークケーブルを介さずに電波を介して相互に通信する、相互接続された一連のコンピュータです。ワイヤレス LAN では、アクセスポイントまたはワイヤレスルーターと呼ばれる無線通信デバイスがネットワークコンピュータ間を接続し、インターネットやネットワークへのアクセスを提供します。アクセスポイントまたはワイヤレスルーターとコンピュータ内のワイヤレスネットワークカードは、電波を介して各自のアンテナからデータをブロードキャストして通信します。

ワイヤレス LAN 接続の設定に必要なもの

ワイヤレス LAN をセットアップするには、次のものがが必要です。

- 高速（ブロードバンド）インターネットアクセス（ケーブルまたは DSL など）
- 接続済みで作動中のブロードバンドモデム
- ワイヤレスルーターまたはアクセスポイント
- ワイヤレスネットワークカード（ワイヤレス LAN に接続する各コンピュータに必要）
- ネットワーク（RJ-45）コネクタ付きネットワークケーブル

お使いのワイヤレスネットワークカードの確認

コンピュータの構成は、コンピュータ購入時の選択に応じて異なります。お使いのコンピュータにワイヤレスネットワークカードがあるかどうかを確認し、カードのタイプを調べるには、次のいずれかを使用します。

- **スタート** ボタンと **接続** オプション
- お使いのコンピュータの注文確認書

スタートボタンと接続オプション

- 1 **スタート** ボタンをクリックします。
- 2 **接続** をポイントして、**すべての接続の表示** をクリックします。

ワイヤレスネットワーク接続が **LAN** または **高速インターネット** に表示されない場合は、お使いのコンピュータにワイヤレスネットワークカードがない可能性があります。

ワイヤレスネットワーク接続が表示されていれば、ワイヤレスネットワークカードが取り付けられています。ワイヤレスネットワークカードの詳細を表示するには、次の手順を実行します。

- 1 **ワイヤレスネットワーク接続** を右クリックします。
- 2 **プロパティ** をクリックします。**ワイヤレスネットワーク接続のプロパティ** ウィンドウが表示されます。ワイヤレスネットワークカードの名前とモデル番号が **一般** タブに表示されます。

 **メモ**：お使いのコンピュータが **クラシックスタート** メニューオプションに設定されている場合、**スタート** ボタンをクリックして、**設定** をポイントしてから **ネットワーク接続** をポイントすると、ネットワーク接続を表示できます。**ワイヤレスネットワーク接続** が表示されない場合は、お使いのコンピュータにワイヤレスネットワークカードがない可能性があります。

お使いのコンピュータの注文確認書

お使いのコンピュータの注文時に受け取られた注文確認書には、コンピュータに付属のハードウェアとソフトウェアが一覧表示されています。

新しいワイヤレス LAN のセットアップ

ワイヤレスルーターとブロードバンドモデムの接続

- 1 インターネットサービスプロバイダ (ISP) に連絡して、お使いのブロードバンドモデムの接続要件に関する情報を入手します。
- 2 ワイヤレスインターネット接続をセットアップする前に、ブロードバンドモデムを経由して有線でインターネットにアクセスできる状態にあることを確認してください。75 ページの「ネットワークまたはブロードバンドモデムへの物理的な接続」を参照してください。
- 3 お使いのワイヤレスルーターに必要ないずれかのソフトウェアをインストールします。お使いのワイヤレスルーターには、インストール用の CD が付属している場合があります。このような CD には、通常、インストールとトラブルシューティングの情報が含まれています。製造元の手順に従って、必要なソフトウェアをインストールします。
- 4 **スタート** メニューから、お使いのコンピュータと、周辺にあるワイヤレスが有効なその他すべてのコンピュータをシャットダウンします。
- 5 ブロードバンドモデムの電源ケーブルをコンセントから外します。
- 6 ネットワークケーブルをコンピュータとモデムから外します。

 **メモ**：ブロードバンドモデムを外した後、5 分以上待ってから、ネットワークのセットアップを続行します。

- 7 AC アダプターケーブルをワイヤレスルーターから外し、ルーターに接続された電源がないことを確認します。
- 8 ネットワークケーブルを電源の入っていないブロードバンドモデムのネットワーク (RJ-45) コネクタに接続します。
- 9 ネットワークケーブルのもう一方の端を電源の入っていないワイヤレスルーターのインターネットネットワーク (RJ-45) コネクタに接続します。
- 10 モデムとワイヤレスルーターを接続しているネットワークケーブル以外に、ブロードバンドモデムにネットワークケーブルまたは USB ケーブルが接続されていないことを確認します。

 **メモ**：接続エラーを防ぐため、以下に記載する順番でワイヤレス機器を再スタートさせます。

- 11 ブロードバンドモデムにのみ電源を入れて、ブロードバンドモデムが安定するまで 2 分以上待ちます。2 分経ったら、手順 12 に進みます。

- 12 ワイヤレスルーターの電源を入れ、ワイヤレスルーターが安定するまで 2 分以上待ちます。2 分経ったら、手順 13 に進みます。
- 13 コンピュータを起動し、起動プロセスが完了するまで待ちます。
- 14 ワイヤレスルーターに付属のマニュアルを参照し、次の操作を実行して、ワイヤレスルーターをセットアップします。
 - コンピュータとワイヤレスルーター間の通信を確立します。
 - ワイヤレスルーターをブロードバンドルーターと通信できるように設定します。
 - ワイヤレスルーターのブロードキャスト名を検索します。ルーターのブロードキャスト名の専門用語は、Service Set Identifier (SSID) またはネットワーク名です。
- 15 必要に応じて、ワイヤレスネットワークカードを設定し、ワイヤレスネットワークに接続します。78 ページの「ワイヤレス LAN (ローカルエリアネットワーク) への接続」を参照してください。

ワイヤレス LAN (ローカルエリアネットワーク) への接続

 **メモ:** ワイヤレス LAN に接続する前に、必ず 76 ページの「ワイヤレス LAN (ローカルエリアネットワーク)」の手順に従ってください。

 **メモ:** 次のネットワークについての説明は、Bluetooth® ワイヤレステクノロジー内蔵カードまたは携帯製品には適用されません。

本項では、ワイヤレステクノロジーを介したネットワークへの接続に関する一般的な手順について説明します。特定のネットワーク名や設定の詳細は異なります。コンピュータをワイヤレス LAN に接続する準備の詳細に関しては、76 ページの「ワイヤレス LAN (ローカルエリアネットワーク)」を参照してください。

ワイヤレスネットワークカードには、ネットワークに接続するために特定のソフトウェアとドライバが必要です。ソフトウェアはすでにインストールされています。

 **メモ:** ソフトウェアが削除されているか破損している場合は、ワイヤレスネットワークカードのユーザーマニュアルの手順に従ってください。お使いのコンピュータに取り付けられているワイヤレスネットワークカードのタイプを確認してから、デルサポートサイト support.jp.dell.com でカード名を検索します。お使いのコンピュータに取り付けられているワイヤレスネットワークカードのタイプに関しては、76 ページの「お使いのワイヤレスネットワークカードの確認」を参照してください。

ワイヤレスネットワークデバイスマネージャの確認

お使いのコンピュータにインストールされているソフトウェアによって、ネットワークデバイスを管理するワイヤレス設定ユーティリティが異なる場合があります。

- お使いのワイヤレスネットワークカードのクライアントユーティリティ
- Windows XP オペレーティングシステム

ワイヤレスネットワークカードを管理するワイヤレス設定ユーティリティを確認するには、次の手順を実行します。

- 1 **スタート** ボタンをクリックし、**設定** をポイントして、**コントロールパネル** をクリックします。
- 2 **ネットワーク接続** をダブルクリックします。
- 3 **ワイヤレスネットワーク接続** アイコンを右クリックして、**利用できるワイヤレスネットワークの表示** をクリックします。

ワイヤレスネットワークの選択 ウィンドウで **Windows cannot configure this connection** (Windows ではこの接続を設定できません) というメッセージが表示されたら、ワイヤレスネットワークカードのクライアントユーティリティがワイヤレスネットワークカードを管理しています。

ワイヤレスネットワークの選択 ウィンドウで **Click an item in the list below to connect to a wireless network in range or to get more information** (以下のリストのアイテムをクリックして、範囲内にあるワイヤレスネットワークに接続するか、詳細情報を取得します) というメッセージが表示されたら、Windows XP オペレーティングシステムがワイヤレスネットワークカードを管理しています。

お使いのコンピュータにインストールされているワイヤレス設定ユーティリティの詳細情報に関しては、Windows ヘルプとサポートセンターでお使いのワイヤレスネットワークのマニュアルを参照してください。

ヘルプとサポートセンターにアクセスするには、次の手順を実行します。

- 1 **スタート** ボタンをクリックして、**ヘルプとサポート** をクリックします。
- 2 **ヘルプトピックを選びます** で **ユーザーズガイドおよびシステムガイド** をクリックします。
- 3 **Device Guides** (デバイスガイド) でお使いのワイヤレスネットワークカードのマニュアルを選択します。

ワイヤレス LAN への接続の完了

コンピュータの電源投入時にその地域で (コンピュータに設定のない) ネットワークが検出されると、通知領域 (Windows デスクトップの右下隅) にあるネットワークアイコン付近にポップアップが表示されます。

画面に表示されるユーティリティのプロンプトの手順に従ってください。

選択したワイヤレスネットワークをコンピュータに設定すると、もう一度ポップアップが表示され、コンピュータがそのネットワークに接続されたことが通知されます。

これ以降は、選択したワイヤレスネットワークの範囲内でコンピュータにログオンすると、同じポップアップが表示され、ワイヤレスネットワークで接続されていることが通知されます。



メモ: セキュアネットワークを選択した場合、プロンプトが表示されたら WEP キーまたは WPA キーを入力する必要があります。ネットワークセキュリティ設定は、ご利用のネットワーク固有のもので、デルではこの情報をお知らせすることができません。



メモ: コンピュータがネットワークに接続するのに 1 分ほどかかる場合があります。

ワイヤレスネットワークカードの有効化および無効化



メモ: ワイヤレスネットワークに接続できない場合は、ワイヤレス LAN を設定するためのすべてのコンポーネントが揃っていることを確認し (76 ページの「ワイヤレス LAN 接続の設定に必要なもの」を参照)、<Fn><F2> を押してお使いのワイヤレスネットワークカードが有効であることを確認します。

<Fn><F2> キーの組み合わせを押すと、お使いのコンピュータのワイヤレスネットワーク機能をオンまたはオフにすることができます。ワイヤレスネットワーク機能がオンの場合、<Fn><F2> を押すと、機能が無効になります。ワイヤレスネットワーク機能がオフの場合、<Fn><F2> を押すと、機能が有効になります。

Dell™ QuickSet を使用したワイヤレスネットワークカードのステータスのモニタ

ワイヤレスアクティビティインジケータを使用すると、お使いのコンピュータのワイヤレスデバイスのステータスを簡単にモニターできます。タスクバーにある Dell QuickSet アイコンを右クリックし、**Wireless Activity Indicator Off** (ワイヤレスアクティビティインジケータをオフにする) を選択または選択解除して、ワイヤレスアクティビティインジケータのオンとオフを切り替えます。

ワイヤレスアクティビティインジケータには、お使いのコンピュータに搭載のワイヤレスデバイスが有効または無効のどちらの状態になっているかが表示されます。ワイヤレスネットワーク機能をオンまたはオフにすると、ワイヤレスアクティビティインジケータが変化してステータスを表示します。

ワイヤレスアクティビティインジケータの詳細に関しては、[Dell QuickSet ヘルプファイル](#)を参照してください。QuickSet と [Dell QuickSet ヘルプファイル](#)にアクセスする方法に関しては、47 ページの「Dell™ QuickSet の特徴」を参照してください。

モバイルブロードバンドまたはワイヤレス WAN

モバイルブロードバンドネットワーク（WWAN と呼ばれます）は、ワイヤレス LAN とよく似ており、ワイヤレステクノロジーを使用して互いに通信する、一連の相互接続されたコンピュータです。ただし、モバイルブロードバンドネットワークはセルラーテクノロジーを使用するため、携帯電話サービスが利用可能な区域と同じ区域内でインターネットアクセスを提供します。お使いのコンピュータがお使いのセルラーサービスプロバイダのサービスエリア内にある限り、物理的な区域に関係なく、コンピュータでモバイルブロードバンドネットワーク接続を維持できます。

モバイルブロードバンドネットワーク接続の設定に必要なもの

モバイルブロードバンドネットワーク接続をセットアップするには、次のものがが必要です。

- モバイルブロードバンド ExpressCard



メモ : ExpressCard の使い方に関しては、69 ページの「ExpressCard」を参照してください。また、ExpressCard に付属のクイックスタートガイドも参照してください。

- 有効なモバイルブロードバンド ExpressCard またはご利用のサービスプロバイダで有効になっている加入者識別モジュール（SIM）
- Dell モバイルブロードバンドカードユーティリティ（コンピュータ購入時にカードも購入していれば、既にコンピュータにインストールされています。コンピュータとは別にカードを購入した場合は、カードに付属の CD に収録されています）

ユーティリティが壊れていたりコンピュータから削除されている場合は、Dell モバイルブロードバンドカードユーティリティのユーザーズガイドの手順を参照してください。ユーザーズガイドは Windows ヘルプとサポートセンターから入手できます（コンピュータとは別にカードを購入した場合は、カードに付属の CD に収録されています）。ヘルプとサポートセンターにアクセスする方法については、13 ページの「Windows ヘルプとサポートセンター」を参照してください。

モバイルブロードバンドカードの確認

コンピュータの構成は、コンピュータ購入時の選択に応じて異なります。お使いのコンピュータの構成を確認するには、次のいずれかを確認します。

- お客様の注文確認書
- Microsoft® Windows® ヘルプとサポートセンター

ヘルプとサポートセンターでモバイルブロードバンドカードを確認するには、次の手順を実行します。

- 1 **スタート** ボタンをクリックして、**ヘルプとサポート** をクリックします。
- 2 **作業を選びます** で **ツールを使ってコンピュータ情報を表示し問題を診断する** をクリックします。
- 3 **ツール** で **マイコンピュータの情報** をクリックして、**コンピュータにインストールされているハードウェアに関する情報を検索する** を選択します。

マイコンピュータの情報 - ハードウェア 画面に、お使いのコンピュータに取り付けられたモバイルブロードバンドカードのタイプとその他のハードウェアコンポーネントが表示されます。



メモ : モバイルブロードバンドカードは **モデム** の下に表示されます。



モバイルブロードバンドネットワークへの接続

 **メモ:** 以下の手順は、モバイルブロードバンド ExpressCard のみに適用されます。これらの手順は、ワイヤレステクノロジー内蔵カードには適用されません。



 **メモ:** インターネットに接続する前に、お使いのセルラーサービスプロバイダを介してモバイルブロードバンドサービスを有効にする必要があります。Dell モバイルブロードバンドカードユーティリティの使い方に関する手順と追加情報は、Windows ヘルプとサポートセンターの『Dell Mobile Broadband Utility User's Guide (Dell モバイルブロードバンドユーティリティユーザーズガイド)』を参照してください。ヘルプとサポートセンターにアクセスする方法については、13 ページの「Windows ヘルプとサポートセンター」を参照してください。ユーザーズガイドは、デルサポートサイト support.jp.dell.com でもご覧いただけます。また、コンピュータとは別にカードを購入した場合は、カードに付属の CD に収録されています。

モバイルブロードバンド ExpressCard をご利用のサービスプロバイダネットワークに接続するには、モバイルブロードバンドカードユーティリティが必要です。お使いのコンピュータと一緒にモバイルブロードバンド ExpressCard を注文された場合は、このユーティリティはすでにインストールされています。このユーティリティに関しては、Windows ヘルプとサポートセンターまたはカードに付属の CD にある『Dell Mobile Broadband Utility User's Guide (Dell モバイルブロードバンドユーティリティユーザーズガイド)』を参照してください。

Dell モバイルブロードバンドカードユーティリティを使用して、モバイルブロードバンドネットワークを介したインターネットへの接続を設定および管理するには、次の手順を実行します。

- 1 Windows デスクトップの Dell モバイルブロードバンドカードユーティリティアイコン  をクリックして、ユーティリティを起動します。
- 2 **接続** をクリックします。
 **メモ:** **接続** ボタンが **Disconnect** (切断) ボタンに変わります。
- 3 画面の手順に従って、ユーティリティでネットワーク接続を管理します。

または

- 1 **スタート** ボタンをクリックして、**すべてのプログラム** → **Dell Wireless** (Dell ワイヤレス) とポイントします。
- 2 **Dell Wireless Broadband** (デルワイヤレスブロードバンド) をクリックして、画面に表示される指示に従います。
 **メモ:** モバイルブロードバンドネットワークに接続できない場合は、モバイルブロードバンド接続の確立に必要なコンポーネントがすべて揃っていることを確認してください。80 ページの「モバイルブロードバンドネットワーク接続の設定に必要なもの」を参照してください。
 **メモ:** 追加のヘルプ情報に関しては、Windows ヘルプとサポートセンターまたはカードに付属の CD にある『Dell Mobile Broadband Utility User's Guide (Dell モバイルブロードバンドユーティリティユーザーズガイド)』を参照してください。

インターネット接続ファイアウォール

インターネット接続ファイアウォールでは、インターネット接続時に、許可されていないユーザーのコンピュータへのアクセスに対する基本的な保護が提供されます。ファイアウォールはネットワークセットアップウィザードを実行するときに自動的に有効になります。ネットワーク接続にファイアウォールが有効になると、コントロールパネルの **ネットワーク接続** に赤い背景のあるファイアウォールアイコンが表示されます。

インターネット接続ファイアウォールを有効にしても、ウイルス対策ソフトウェアは必要です。

詳細に関しては、ヘルプとサポートセンターで **Microsoft® Windows® XP** オペレーティングシステムの情報を参照してください。ヘルプとサポートセンターにアクセスする方法については、13 ページの「**Windows ヘルプとサポートセンター**」を参照してください。

コンピュータのセキュリティ保護

セキュリティケーブルロック

メモ: お使いのコンピュータには、セキュリティケーブルロックは付属していません。

セキュリティケーブルロックは市販の盗難防止用品です。セキュリティケーブルロックは、お使いの Dell™ コンピュータのセキュリティケーブルスロットに取り付けて使用します。詳細に関しては、盗難防止用品に付属のマニュアルを参照してください。

注意: 盗難防止デバイスを購入する前に、お使いのコンピュータのセキュリティケーブルスロットに対応するか確認してください。



パスワード

パスワードはコンピュータへの不正なアクセスを防止します。コンピュータを初めてスタートさせた際、プロンプトでプライマリパスワードを割り当てる必要があります。2分以内にパスワードを入力しないと、自動的に直前の状態に戻ります。

パスワードの使用に際して、次のガイドラインに注意してください。

- 覚えやすく推測されにくいパスワードを選びます。例えば、家族やペットの名前をパスワードに使用しないようにします。
- パスワードは覚え書きしないことをお勧めします。覚え書きする場合は、必ずパスワードを安全な場所に保管してください。

- パスワードは他人と共有しないようにします。
- パスワードの入力を他人に見られないようにします。

➡ 注意: パスワードは、コンピュータやハードドライブのデータに対して高度なセキュリティ機能を提供します。ただし、この機能だけでは万全ではありません。データのセキュリティをより確実なものにするために、スマートカード、データ暗号化プログラム、または暗号化機能の付いた PC カードなどを使って、ユーザー自身が保護設定を追加する必要があります。

パスワードを追加または変更するには、**コントロールパネル** から **ユーザーアカウント** にアクセスします。

パスワードを忘れてしまった場合は、デルにお問い合わせください（149 ページの「デルへのお問い合わせ」を参照）。その際、使用を許可されていないユーザーによる不正使用を防ぐため、デルのテクニカルサポート担当者はお客様がコンピュータの所有者であるかどうかを確認します。

コンピュータ追跡ソフトウェア

コンピュータ追跡ソフトウェアは、コンピュータを紛失したり盗難に遭った場合に、コンピュータの位置を突き止めることができます。コンピュータ追跡ソフトウェアはオプションです。このソフトウェアは Dell™ コンピュータを注文する際にご購入いただくか、このソフトウェアのセキュリティ機能に関して、デルの営業担当にお問い合わせください。

 **メモ:** コンピュータ追跡ソフトウェアは、すべての国で使用できるとは限りません。

 **メモ:** コンピュータ追跡ソフトウェアを備えたコンピュータが紛失したり盗難に遭った場合は、追跡サービスを提供する会社にコンピュータの紛失を届け出てください。

コンピュータを紛失するか盗難に遭った場合

- 警察に、コンピュータの紛失または盗難を届け出ます。コンピュータの説明をする際に、サービスタグをお知らせください。届け出番号などをもらったら控えておきます。できれば、対応した担当者の名前も尋ねておきます。

 **メモ:** コンピュータを紛失した場所または盗難に遭った場所を覚えている場合、その地域の警察に届け出ます。覚えていない場合は、現在住んでいる地域の警察に届け出てください。

- コンピュータが会社所有の場合は、会社の担当部署へ連絡します。
- デルカスタマーサービスに、コンピュータの紛失を届け出ます。コンピュータのサービスタグ、警察への届け出番号、コンピュータの紛失を届け出た警察の名称、住所、電話番号をお知らせください。できれば、担当者名もお知らせください。

デルのカスタマーサービス担当者は、コンピュータのサービスタグをもとに、コンピュータを紛失または盗難に遭ったコンピュータとして登録します。連絡されたサービスタグを使ってデルテクニカルサポートに連絡した人物がいた場合、そのコンピュータは自動的に紛失または盗難に遭ったものと認識されます。担当者は連絡してきた人物の電話番号と住所の照会を行います。その後、デルは紛失または盗難に遭ったコンピュータについて警察に連絡を取ります。

トラブルシューティング

Dell テクニカル Update Service

Dell テクニカル Update Service は、お使いのコンピュータのソフトウェアおよびハードウェアのアップデートについて、E-メールで事前に通知します。このサービスは無償で提供され、コンテンツ、フォーラム、および通知を受け取る頻度をカスタマイズすることができます。

Dell テクニカル Update Service に登録するには、support.dell.com/technicalupdate（英語）にアクセスしてください。

Dell Diagnostics（診断）プログラム

 **警告**：本項の手順を開始する前に、『製品情報ガイド』の安全手順に従ってください。

Dell Diagnostics（診断）プログラムを使用する場合

コンピュータに問題が発生した場合、デルテクニカルサポートに問い合わせる前に、96 ページの「フリーズおよびソフトウェアの問題」にあるチェック事項を実行してから、Dell Diagnostics（診断）プログラムを実行してください。

 **注意**：Dell Diagnostics（診断）プログラムは、Dell™ コンピュータ上でのみ機能します。

 **メモ**：『Drivers and Utilities CD』はオプションなので、出荷時にすべてのコンピュータに付属しているわけではありません。

Dell Diagnostics（診断）プログラムをハードドライブまたは『Drivers and Utilities CD』（『ResourceCD』とも呼ばれます）から起動します。

ハードドライブからの Dell Diagnostics（診断）プログラムの起動

Dell Diagnostics（診断）プログラムは、ハードドライブの診断ユーティリティ用隠しパーティションに格納されています。

 **メモ**：コンピュータに画面イメージが表示されない場合は、デルまでお問い合わせください（149 ページの「デルへのお問い合わせ」を参照）。コンピュータ内部の作業をする前に、『製品情報ガイド』の安全手順に従ってください

- 1 コンピュータをシャットダウンします。
- 2 コンピュータにドッキング機能があり、ドッキングデバイスに接続されている（ドッキングされている）場合は、ドッキングを解除します。ドッキングデバイスの手順については、付属のマニュアルを参照してください。
- 3 コンピュータをコンセントに接続します。

- 4 Diagnostics（診断）は次の 2 つの方法で開始することができます。
- a コンピュータの電源を入れます。DELL™ のロゴが表示されたらすぐに <F12> を押します。起動メニューから Diagnostics（診断）を選択し、<Enter> を押します。

 **メモ:** ここで時間をおきすぎてオペレーティングシステムのロゴが表示された場合、Microsoft® Windows® デスクトップが表示されるまで待ちます。次に、コンピュータをシャットダウンして、もう一度やりなおします。

- b コンピュータが起動する間、<Fn> キーを押し続けます。

 **メモ:** 診断ユーティリティパーティションが見つからないことを知らせるメッセージが表示された場合は、『Drivers and Utilities CD』から Dell Diagnostics（診断）を実行します。

起動前システムアセスメントが実行され、システム基板、キーボード、ハードドライブ、ディスプレイの初期テストが続けて実行されます。

- このシステムの評価中に、表示される質問に答えます。
- 問題が検出された場合は、コンピュータはピーブ音を出して停止します。システムの評価を止めてオペレーティングシステムを再起動するには、<Esc> を押します。次のテストを続けるには <y> を押します。障害のあるコンポーネントを再テストするには、<r> を押します。
- 起動前システムアセスメントで問題が検出された場合は、そのエラーコードを書き留め、デルまでお問い合わせください（149 ページの「デルへのお問い合わせ」を参照）。

起動前システムアセスメントが無事に終了した場合は、**Booting Dell Diagnostic Utility Partition. Press any key to continue.**（Dell Diagnostics（診断）ユーティリティパーティションの起動中。続けるには任意のキーを押します。）というメッセージが表示されます。

- 5 任意のキーを押すと、ハードドライブ上の診断プログラムユーティリティパーティションから Dell Diagnostics（診断）プログラムが起動します。

Drivers and Utilities CD からの Dell Diagnostics（診断）プログラムの起動

- 1 『Drivers and Utilities CD』を挿入します。
- 2 コンピュータをシャットダウンして、再起動します。
DELL のロゴが表示されたらすぐに <F12> を押します。
ここで時間をおきすぎて Windows のロゴが表示されたら、Windows のデスクトップが表示されるまで待ちます。次に、コンピュータをシャットダウンして、もう一度やりなおします。
 **メモ:** 次の手順は、起動順序を一回だけ変更します。次回の起動時には、コンピュータはセットアップユーティリティで指定したデバイスに従って起動します。
- 3 起動デバイス一覧が表示されたら、**CD/DVD/CD-RW ドライブ** をハイライト表示して、<Enter> を押します。
- 4 表示されたメニューから **Boot from CD-ROM** オプションを選択し、<Enter> を押します。
- 5 1 を入力して、メニューを開始し、<Enter> を押して続行します。
- 6 番号の付いた一覧から **Run the 32 Bit Dell Diagnostics** を選択します。複数のバージョンがリストにある場合は、コンピュータに適切なバージョンを選択します。
- 7 Dell Diagnostics（診断）**Main Menu** が表示されたら、実行したいテストを選択します。

Dell Diagnostics (診断) プログラムのメインメニュー

- 1 Dell Diagnostics (診断) プログラムのロードが終了すると、**Main Menu** 画面が表示されるので、必要なオプションのボタンをクリックします。

オプション	機能
Express Test	デバイスのクイックテストを実行します。通常このテストは 10 ~ 20 分かかり、お客様の操作は必要ありません。最初に Express Test を実行すると、問題を素早く特定できる可能性が増します。
Extended Test	デバイスの全体チェックを実行します。このテストは通常 1 時間以上かかり、質問に定期的に応答する必要があります。
Custom Test	特定のデバイスをテストします。実行するテストをカスタマイズできます。
Symptom Tree	検出した最も一般的な症状を一覧表示し、問題の症状に基づいたテストを選択することができます。

- 2 テスト実行中に問題が検出されると、エラーコードと問題の説明を示したメッセージが表示されます。エラーコードと問題の説明を記録し、画面の指示に従います。

エラー状態を解決できない場合は、デルにお問い合わせください。149 ページの「デルへのお問い合わせ」を参照してください。

 **メモ:** 各テスト画面の上部には、コンピュータのサービスタグが表示されます。デルにお問い合わせいただく場合は、テクニカルサポート担当者がサービスタグをおたずねします。

- 3 **Custom Test** または **Symptom Tree** オプションからテストを実行する場合、該当するタブをクリックします（詳細については、以下の表を参照）。

タブ	機能
Results	テストの結果、および発生したすべてのエラーの状態を表示します。
Errors	検出されたエラー状態、エラーコード、問題の説明が表示されます。
Help	テストについて説明します。また、テストを実行するための要件を示す場合もあります。
Configuration	選択したデバイスのハードウェア構成を表示します。 Dell Diagnostics (診断) プログラムでは、セットアップユーティリティ、メモリ、および各種内部テストからすべてのデバイスの構成情報を取得して、画面左のウィンドウのデバイスリストに表示します。デバイス一覧には、コンピュータに取り付けられたすべてのコンポーネント名、またはコンピュータに取り付けられたすべてのデバイス名が表示されるとは限りません。
Parameters	テストの設定を変更して、テストをカスタマイズすることができます。

- 4 テストが完了し、Dell Diagnostics（診断）プログラムを『Drivers and Utilities CD』から実行中の場合、CDを取り出します。
- 5 テストが完了したら、テスト画面を閉じて **Main Menu** 画面に戻ります。Dell Diagnostics（診断）プログラムを終了しコンピュータを再起動するには、**Main Menu** 画面を閉じます。

デルサポートユーティリティ

デルサポートユーティリティは、お使いのコンピュータにインストールされており、タスクバーのデルサポートアイコンまたは **スタート** ボタンから使用できます。このサポートユーティリティは、セルフサポート情報、ソフトウェアのアップデート、およびお使いのコンピュータ環境の状態スキャンに使用します。

デルサポートユーティリティへのアクセス

デルサポートユーティリティは、タスクバーのデルサポートアイコンまたは **スタート** メニューからアクセスできます。

デルサポートアイコンがタスクバーに表示されていない場合、

- 1 **スタート** ボタンをクリックし、**プログラム** をポイントします。
- 2 **Dell Support**（デルサポート）をクリックし、**Dell Support Settings**（デルサポート設定）をポイントします。
- 3 **Show icon on the taskbar**（タスクバーのアイコンを表示する）オプションがチェックされていることを確認します。



メモ: デルサポートユーティリティが **スタート** メニューから利用できない場合は、support.jp.dell.com からソフトウェアをダウンロードしてください。

デルサポートユーティリティは、お使いのコンピュータ環境にカスタマイズされています。

タスクバーのデルサポートアイコンは、アイコンをクリック、ダブルクリック、または右クリックする場合でそれぞれ機能が異なります。

デルサポートアイコンのクリック

次のタスクを実行するには、 アイコンをクリックまたは右クリックします。

- お使いのコンピュータ環境のチェック
- デルサポートユーティリティ設定の表示
- デルサポートユーティリティのヘルプファイルへのアクセス
- よくあるお問い合わせ（FAQ）の表示
- デルサポートユーティリティの詳細の表示
- デルサポートユーティリティの終了

デルサポートアイコンのダブルクリック



アイコンをダブルクリックすると、お使いのコンピュータ環境の手動チェック、よくあるお問い合わせ（FAQ）の表示、デルサポートユーティリティのヘルプファイルへのアクセス、デルサポート設定の表示を実行できます。

デルサポートユーティリティの詳細に関しては、デルサポート画面の上部にある疑問符（**?**）をクリックしてください。

ドライブの問題

 **警告**：本項の手順を開始する前に、『製品情報ガイド』の安全手順に従ってください。

MICROSOFT® WINDOWS® がドライブを認識していることを確認します — スタート ボタンをクリックして、マイコンピュータ をクリックします。フロッピー、CD、または DVD ドライブが一覧に表示されない場合、アンチウイルスソフトウェアでウイルスチェックを行い、ウイルスを調査して除去します。ウイルスが原因で Windows がドライブを検出できないことがあります。

ドライブをテストします —

- 元のフロッピーディスク、CD、または DVD に問題がないか確認するため、別のディスクを挿入します。
- 起動可能なフロッピーディスクまたは CD を挿入して、コンピュータを再起動します。

ドライブまたはディスクをクリーニングします — 145 ページの「コンピュータのクリーニング」を参照してください。

CD ドライブトレイのスピンドルに CD がきちんとはまっていることを確認します

ケーブルの接続を確認します

ハードウェアの非互換性を確認します — 107 ページの「ソフトウェアおよびハードウェアの非互換性の解決」を参照してください。

DELL DIAGNOSTICS (診断) プログラムを実行します — 85 ページの「Dell Diagnostics (診断) プログラム」を参照してください。

CD および DVD ドライブの問題

 **メモ**：高速な CD ドライブや DVD ドライブの振動は一般的なもので、ノイズを引き起こすこともあります。CD や DVD ドライブの故障ではありません。

 **メモ**：様々なファイル形式があるため、お使いの DVD ドライブでは再生できない DVD もあります。

CD/DVD-RW ドライブへの書き込み問題

その他のプログラムを閉じます — CD/DVD-RW ドライブはデータを書き込む際に、一定のデータの流れを必要とします。データの流れが中断されるとエラーが発生します。CD/DVD-RW への書き込みを開始する前に、すべてのプログラムを終了します。

CD/DVD-RW への書き込みの前に Windows のスタンバイモードを無効にします — 省電力モードに関しては、43 ページの「スタンバイモード」を参照するか、Windows ヘルプとサポートセンターでスタンバイというキーワードを検索してください。

書き込み処理速度を低く設定します — お使いの CD または DVD 作成ソフトウェアのヘルプファイルを参照してください。

CD、CD-RW、DVD、または DVD+RW ドライブトレイが取り出せない場合

- 1 コンピュータの電源が切れていることを確認します。
- 2 クリップをまっすぐに伸ばし、一方の端をドライブの前面にあるイジェクト穴に挿入します。トレイの一部が出てくるまでしっかりと押し込みます。
- 3 トレイが止まるまで慎重に引き出します。

聞き慣れない摩擦音またはきしむ音がする場合

- 実行中のプログラムによる音ではないことを確認します。
- ディスクが正しく挿入されていることを確認します。

ハードドライブの問題

コンピュータが室温に戻るまで待ってから電源を入れます — ハードドライブが高温になっているため、オペレーティングシステムが起動しないことがあります。コンピュータが室温に戻るまで待ってから電源を入れます。

チェックディスクを実行します —

- 1 スタート ボタンをクリックして、**マイコンピュータ** をクリックします。
- 2 **ローカルディスク C:** を右クリックします。
- 3 **プロパティ** をクリックします。
- 4 **ツール** タブをクリックします。
- 5 **エラーチェック** で、**チェックする** をクリックします。
- 6 **不良なセクタをスキャンし、回復する** をクリックします。
- 7 **開始** をクリックします。

E-メール、モデム、およびインターネットの問題



警告: 本項の手順を開始する前に、『製品情報ガイド』の安全手順に従ってください。



メモ: モデムは必ずアナログ電話回線に接続してください。デジタル電話回線 (ISDN) に接続した場合、モデムは動作しません。

MICROSOFT OUTLOOK® EXPRESS のセキュリティ設定を確認します — E-メールの添付ファイルが開けない場合、次の手順を実行します。

- 1 Outlook Express で、**ツール**、**オプション** とクリックして、**セキュリティ** をクリックします。
- 2 **ウイルスの可能性のある添付ファイルを保存したり開いたりしない** をクリックして、チェックマークを外します。

電話線の接続を確認します

電話ジャックを確認します

モデムを直接電話ジャックへ接続します

他の電話線を使用してみます —

- 電話線がモデムのジャックに接続されているか確認します。(ジャックは緑色のラベル、もしくはコネクタの絵柄の横にあります。)
- 電話線のコネクタをモデムに接続する際に、カチッという感触が得られることを確認します。
- モデムから電話線を外して、電話に接続します。電話の発信音を聞きます。
- 留守番電話、FAX、サージプロテクタ、またはラインスプリッタなど、その他の電話デバイスで回線を共有している場合、これらをバイパスし、モデムを直接電話ジャックに差し込みます。3 m 以内の電話線を使用します。

MODEM HELPER 診断プログラムを実行します — **スタート** ボタンをクリックし、**すべてのプログラム** をポイントして、**Modem Helper** をクリックします。画面の指示に従って、モデムの問題を識別し、その問題を解決します。(一部のコンピュータでは、Modem Helper を利用できない場合があります。)

モデムが WINDOWS と通信しているか確認します —

- 1 **スタート** ボタンをクリックして、**コントロールパネル** をクリックします。
- 2 **プリンタとその他のハードウェア** をクリックします。
- 3 **電話とモデムのオプション** をクリックします。

- 4 **モデム** タブをクリックします。
- 5 モデムの **COM** ポートをクリックします。
- 6 **Windows** がモデムを検出したか確認するため、**プロパティ** をクリックし、**診断** タブをクリックして、**モデムの照会** をクリックします。

すべてのコマンドに応答がある場合、モデムは正しく動作しています。

インターネットへの接続を確認します — ISP（インターネットサービスプロバイダ）との契約が済んでいることを確認します。E-メールプログラム **Outlook Express** を起動し、**ファイル** をクリックします。**オフライン作業** の横にチェックマークが付いている場合、チェックマークをクリックし、マークを外して、インターネットに接続します。問題がある場合、ご利用のインターネットサービスプロバイダにお問い合わせください。

コンピュータでスパイウェアをスキャンします — コンピュータのパフォーマンスが遅いと感じたり、ポップアップ広告を受信したり、インターネットとの接続に問題がある場合は、スパイウェアに感染している恐れがあります。アンチスパイウェア保護を含むアンチウィルスプログラムを使用して（ご使用のプログラムをアップグレードする必要があるかもしれません）、コンピュータのスキャンを行い、スパイウェアを取り除いてください。

エラーメッセージ

 **警告**：本項の手順を開始する前に、『製品情報ガイド』の安全手順に従ってください。

メッセージが一覧にない場合、オペレーティングシステムまたはメッセージが表示された際に実行していたプログラムのマニュアルを参照してください。

補助デバイスエラー — タッチパッド、トラックスティックまたは外付けマウスに問題がある可能性があります。外付けマウスを使用している場合、ケーブル接続を確認します。セットアップユーティリティで **Pointing Device** オプションの設定を有効にします。問題が解決しない場合、デルにお問い合わせください。149 ページの「デルへのお問い合わせ」を参照してください。

コマンド名またはファイル名が違います — 正しいコマンドを入力したか、スペースの位置は正しいか、パス名は正しいかを確認します。

障害によりキャッシュが無効になりました — マイクロプロセッサに内蔵の 1 次キャッシュに問題が発生しました。デルにお問い合わせください。149 ページの「デルへのお問い合わせ」を参照してください。

CD ドライブコントロールエラー — CD ドライブが、コンピュータからのコマンドに 응답しません。88 ページの「デルサポートユーティリティ」を参照してください。

データエラー — ハードドライブからデータを読むことができません。88 ページの「デルサポートユーティリティ」を参照してください。

使用可能メモリ減少 — メモリモジュールに問題があるか、またはメモリモジュールが正しく取り付けられていない可能性があります。メモリモジュールを取り付けなおし、必要に応じて、メモリモジュールを交換します。116 ページの「メモリ」を参照してください。

ディスク C：初期化失敗 — ハードドライブの初期化に失敗しました。Dell Diagnostics（診断）プログラムの **Hard Drive** テストを実行します。85 ページの「Dell Diagnostics（診断）プログラム」を参照してください。

ドライブの準備ができていません — 操作を続行する前に、ベイにはハードドライブが必要です。ハードドライブベイにハードドライブを取り付けます。115 ページの「ハードドライブ」を参照してください。

EXPRESSCARD の読み取りエラー — コンピュータが、ExpressCard を認識できません。カードを挿入しなおすか、別の ExpressCard を使用してください。69 ページの「カードの使い方」を参照してください。

拡張メモリの容量が変更されています — NVRAM に記録されているメモリ容量が、実際に取り付けられているメモリ容量と一致しません。コンピュータを再起動します。同じエラーが表示される場合、デルにお問い合わせください。149 ページの「デルへのお問い合わせ」を参照してください。

コピーするファイルが大きすぎて受け側のドライブに入りません — 指定のディスクにコピーするにはファイルサイズが大きすぎます。またはディスクがいっぱいで入りません。他のディスクにコピーするか容量の大きなディスクを使用します。

ファイル名には次の文字は使用できません：¥/:*?"<>| — これらの記号をファイル名に使用しないでください。

GATE A20 エラー — メモリモジュールがしっかりと接続されていない可能性があります。メモリモジュールを取り付けなおすか、必要であれば取り替えます。116 ページの「メモリ」を参照してください。

一般的な障害 — オペレーティングシステムはコマンドを実行できません。通常、このメッセージのあとには具体的な情報（例えば、Printer out of paper [プリンタの用紙がありません]）が付きます。適切な対応策に従います。

ハードディスクドライブ設定エラー — コンピュータがドライブの種類を識別できません。コンピュータをシャットダウンし、ハードドライブを取り外し（115 ページの「ハードドライブ」を参照してください）コンピュータを CD から起動します。次に、コンピュータをシャットダウンし、ハードドライブを再度取り付けて、コンピュータを再起動します。Dell Diagnostics (診断) プログラムの **Hard-Disk Drive** テストを実行します。85 ページの「Dell Diagnostics (診断) プログラム」を参照してください。

ハードディスクドライブコントローラエラー 0 — ハードドライブがコンピュータからのコマンドにตอบสนองしません。コンピュータをシャットダウンし、ハードドライブを取り外し（115 ページの「ハードドライブ」を参照してください）コンピュータを CD から起動します。次に、コンピュータをシャットダウンし、ハードドライブを再度取り付けて、コンピュータを再起動します。問題が解決しない場合、別のドライブを取り付けます。Dell Diagnostics (診断) プログラムの **Hard-Disk Drive** テストを実行します。85 ページの「Dell Diagnostics (診断) プログラム」を参照してください。

ハードディスクドライブエラー — ハードドライブがコンピュータからのコマンドにตอบสนองしません。コンピュータをシャットダウンし、ハードドライブを取り外し（115 ページの「ハードドライブ」を参照してください）コンピュータを CD から起動します。次に、コンピュータをシャットダウンし、ハードドライブを再度取り付けて、コンピュータを再起動します。問題が解決しない場合、別のドライブを取り付けます。Dell Diagnostics (診断) プログラムの **Hard-Disk Drive** テストを実行します。85 ページの「Dell Diagnostics (診断) プログラム」を参照してください。

ハードディスクドライブ読み取りエラー — ハードドライブに問題がある可能性があります。コンピュータをシャットダウンし、ハードドライブを取り外し（115 ページの「ハードドライブ」を参照してください）コンピュータを CD から起動します。次に、コンピュータをシャットダウンし、ハードドライブを再度取り付けて、コンピュータを再起動します。問題が解決しない場合、別のドライブを取り付けます。Dell Diagnostics (診断) プログラムの **Hard-Disk Drive** テストを実行します。85 ページの「Dell Diagnostics (診断) プログラム」を参照してください。

起動用メディアを挿入します — オペレーティングシステムが起動用以外の CD から起動しようとしています。起動可能 CD を挿入します。

システム情報が間違っています。セットアップユーティリティを実行してください — システム設定情報がハードウェア構成と一致しません。メモリモジュールの取り付け後などにこのメッセージが表示されることがあります。セットアップユーティリティで対応するオプションを修正します。143 ページの「セットアップユーティリティ画面の使い方」を参照してください。

キーボードクロックラインエラー — 外付けキーボードを使用している場合は、ケーブル接続を確認します。Dell Diagnostics (診断) プログラムの **Keyboard Controller** テストを実行します。85 ページの「Dell Diagnostics (診断) プログラム」を参照してください。

キーボードコントローラエラー — 外付けキーボードを使用している場合は、ケーブル接続を確認します。コンピュータを再起動し、起動ルーチン中にキーボードまたはマウスに触れないようにします。Dell Diagnostics (診断) プログラムの **Keyboard Controller** テストを実行します。85 ページの「Dell Diagnostics (診断) プログラム」を参照してください。

キーボードデータラインエラー — 外付けキーボードを使用している場合は、ケーブル接続を確認します。Dell Diagnostics (診断) プログラムの **Keyboard Controller** テストを実行します。85 ページの「Dell Diagnostics (診断) プログラム」を参照してください。

キーボードスタックキーエラー — 外付けキーボードまたはキーパッドの、ケーブル接続を確認します。コンピュータを再起動し、起動ルーチン中にキーボードまたはキーに触れないようにします。Dell Diagnostics (診断) プログラムの **Stuck Key** テストを実行します。85 ページの「Dell Diagnostics (診断) プログラム」を参照してください。

MEDIA DIRECT では、**ライセンスコンテンツにはアクセスできません**。 — Dell MediaDirect™ では、ライセンスファイルに対するデジタル権限管理 (DRM) 制限を検証できないので、ライセンスファイルを再生できません。97 ページの「Dell MediaDirect の問題」を参照してください。

アドレス、読み取り値、期待値におけるメモリアドレスラインエラー — メモリモジュールに問題があるか、メモリモジュールが正しく取り付けられていない可能性があります。メモリモジュールを取り付けなおすか、必要であれば取り替えます。116 ページの「メモリ」を参照してください。

メモリの割り当てエラー — 実行しようとしているソフトウェアが、オペレーティングシステム、他のアプリケーションプログラム、またはユーティリティと拮抗しています。コンピュータをシャットダウンし、30 秒待ってから再起動します。プログラムを再度実行します。エラーメッセージが依然として表示される場合、ソフトウェアのマニュアルを参照してください。

アドレス、読み取り値、期待値におけるメモリデータラインエラー — メモリモジュールに問題があるか、メモリモジュールが正しく取り付けられていない可能性があります。メモリモジュールを取り付けなおして (116 ページの「メモリ」を参照)、必要であれば交換します。

アドレス、読み取り値、期待値におけるメモリダブルワードロジックエラー — メモリモジュールに問題があるか、メモリモジュールが正しく取り付けられていない可能性があります。メモリモジュールを取り付けなおして (116 ページの「メモリ」を参照)、必要であれば交換します。

アドレス、読み取り値、期待値におけるメモリ奇数 / 偶数ロジックエラー — メモリモジュールに問題があるか、メモリモジュールが正しく取り付けられていない可能性があります。メモリモジュールを取り付けなおして (116 ページの「メモリ」を参照)、必要であれば交換します。

アドレス、読み取り値、期待値におけるメモリ読み書きエラー — メモリモジュールに問題があるか、メモリモジュールが正しく取り付けられていない可能性があります。メモリモジュールを取り付けなおして (116 ページの「メモリ」を参照)、必要であれば交換します。

起動デバイスがありません — コンピュータがハードドライブを見つけることができません。ハードドライブが起動デバイスの場合、ドライブが適切に装着されており、起動デバイスとして区分 (パーティション) されているか確認します。

ハードドライブにブートセクターがありません — オペレーティングシステムが壊れている可能性があります。デルにお問い合わせください。149 ページの「デルへのお問い合わせ」を参照してください。

タイマーチェック割り込み信号がありません — システム基板上のチップが誤動作している可能性があります。Dell Diagnostics (診断) プログラムの **System Set** テストを実行します。85 ページの「Dell Diagnostics (診断) プログラム」を参照してください。

メモリまたはリソースが不足しています。いくつかのプログラムを閉じてもう一度やりなおします — 開いているプログラムの数が多すぎます。すべてのウィンドウを閉じ、使用するプログラムのみを開きます。

オペレーティングシステムが見つかりません — ハードドライブを再インストールします (115 ページの「ハードドライブ」を参照)。問題が解決しない場合、デルにお問い合わせください。149 ページの「デルへのお問い合わせ」を参照してください。

オプション ROM のチェックサムが違います — オプション ROM に問題があります。デルにお問い合わせください。149 ページの「デルへのお問い合わせ」を参照してください。

必要な .DLL ファイルが見つかりません — 実行しようとしているプログラムに必要なファイルがありません。プログラムを削除してから、再インストールします。

- 1 スタート ボタンをクリックして、**コントロールパネル** をクリックします。
- 2 **プログラムの追加と削除** をクリックします。
- 3 削除したいプログラムを選択します。
- 4 **削除** ボタンまたは **変更と削除** ボタンをクリックし、画面の指示メッセージに従います。
- 5 インストール手順については、プログラムに付属されているマニュアルを参照してください。

セクターが見つかりません — オペレーティングシステムがハードドライブ上のセクターを見つけることができません。ハードドライブが不良セクターを持っているか、FAT が破壊されている可能性があります。Windows のエラーチェックユーティリティを実行して、ハードドライブのファイル構造を調べます。手順については、ヘルプとサポートセンターを参照してください。多くのセクターに障害がある場合、可能であればデータをバックアップして、ハードドライブを再フォーマットします。

シークエラー — オペレーティングシステムがハードドライブ上の特定のトラックを見つけることができません。

シャットダウンが失敗しました — システム基板上のチップが誤動作している可能性があります。Dell Diagnostics (診断) プログラムの **System Set** テストを実行します。85 ページの「Dell Diagnostics (診断) プログラム」を参照してください。

内部時計の電力低下 — システム設定が破損しています。コンピュータをコンセントに接続してバッテリーを充電します。問題が解決されない場合は、セットアップユーティリティを起動してデータの復元を試みます (143 ページの「セットアップユーティリティ画面の使い方」を参照)。それからすぐにプログラムを終了します。メッセージが再び表示される場合は、デルにお問い合わせください。149 ページの「デルへのお問い合わせ」を参照してください。

内部時計が停止しました — システム設定をサポートする予備バッテリーの交換が必要である可能性があります。デルにお問い合わせください。149 ページの「デルへのお問い合わせ」を参照してください。

時計が設定されていません。セットアップユーティリティを実行してください — セットアップユーティリティで設定した時刻または日付が内部時計と一致しません。Date と Time オプションの設定を修正します。143 ページの「セットアップユーティリティ画面の使い方」を参照してください。

タイマーチップカウンタ 2 が失敗しました — システム基板上のチップが誤動作している可能性があります。Dell Diagnostics (診断) プログラムの **System Set** テストを実行します。85 ページの「Dell Diagnostics (診断) プログラム」を参照してください。

プロテクトモードで予期せぬ割り込みがありました — キーボードコントローラが誤動作しているか、メモリモジュールの接続に問題がある可能性があります。Dell Diagnostics (診断) プログラムで **System Memory** テストと **Keyboard Controller** テストを実行します。85 ページの「Dell Diagnostics (診断) プログラム」を参照してください。

X:にアクセスできません。デバイスの準備ができていません — ドライブにディスクを入れ、もう一度試してみます。

警告：バッテリーが極めて低下しています — バッテリーの充電量が不足しています。バッテリーを交換するか、コンピュータをコンセントに接続します。または、休止状態モード をアクティブにするか、コンピュータをシャットダウンします。

IEEE 1394 デバイスの問題

 **警告**：本項の手順を開始する前に、『製品情報ガイド』の安全手順に従ってください。

Windows が IEEE 1394 デバイスを認識しているか確認します —

- 1 スタート ボタンをクリックして、**コントロールパネル** をクリックします。
- 2 **プリンタとその他のハードウェア** をクリックします。

IEEE 1394 デバイスが一覧に表示されている場合、Windows はデバイスを認識しています。

デル製の IEEE 1394 デバイスに問題がある場合 — デルにお問い合わせください（149 ページの「デルへのお問い合わせ」を参照）。

デル製ではない IEEE 1394 デバイスに問題がある場合 — IEEE1394 デバイスの製造元にお問い合わせください。

IEEE 1394 デバイスが正しくコネクタに挿入されているか確認します

キーボードの問題

 **警告**：本項の手順を開始する前に、『製品情報ガイド』の安全手順に従ってください。

 **メモ**：Dell Diagnostics（診断）プログラムまたはセットアップユーティリティを実行するときは、内蔵キーボードを使用します。外付けキーボードをコンピュータに接続しても、内蔵キーボードの機能はそのまま使用できます。

外付けキーボードの問題

 **メモ**：外付けキーボードをコンピュータに接続しても、内蔵キーボードの機能はそのまま使用できます。

キーボードケーブルを確認します — コンピュータをシャットダウンします。キーボードケーブルを取り外し、損傷していないか確認して、ケーブルをしっかりと接続しなおします。

キーボード延長ケーブルを使用している場合、延長ケーブルを外してキーボードを直接コンピュータに接続します。

外付けキーボードを確認します —

- 1 コンピュータをシャットダウンし、1 分たってから再度電源を入れます。
- 2 起動ルーチン中にキーボードの Num Lock、Caps Lock、および Scroll Lock のライトが点灯していることを確認します。
- 3 Windows デスクトップから、**スタート** ボタンをクリックし、**すべてのプログラム、アクセサリ** の順にポイントして、**メモ帳** をクリックします。
- 4 外付けキーボードで何文字か入力し、画面に表示されることを確認します。
これらの手順を確認ができない場合、外付けキーボードに問題がある可能性があります。

外付けキーボードによる問題であることを確認するため、**内蔵キーボードを確認します** —

- 1 コンピュータをシャットダウンします。
- 2 外付けキーボードを取り外します。
- 3 コンピュータの電源を入れます。
- 4 Windows デスクトップから、**スタート** ボタンをクリックし、**すべてのプログラム、アクセサリ** の順にポイントして、**メモ帳** をクリックします。
- 5 内蔵キーボードで何文字か入力し、画面に表示されることを確認します。

内蔵キーボードでは文字が表示されるのに外付けキーボードでは表示されない場合、外付けキーボードに問題がある可能性があります。デルにお問い合わせください。149 ページの「デルへのお問い合わせ」を参照してください。

キーボードの診断テストを実行します — Dell Diagnostics (診断) プログラムの **PC-AT Compatible Keyboards** テストを実行します。85 ページの「Dell Diagnostics (診断) プログラム」を参照してください。テスト結果によって外付けキーボードの問題であると示された場合、デルにお問い合わせください。149 ページの「デルへのお問い合わせ」を参照してください。

入力時の問題

テンキーパッドを無効にします — 文字の代わりに数字が表示される場合、<Num Lk> を押して、テンキーパッドを無効にします。NumLock ライトが点灯していないことを確認します。

フリーズおよびソフトウェアの問題

 **警告:** 本項の手順を開始する前に、『製品情報ガイド』の安全手順に従ってください。

コンピュータが起動しない

AC アダプタがコンピュータとコンセントにしっかりと接続されているか確認します

コンピュータの応答が停止した

 **注意:** オペレーティングシステムのシャットダウンが実行できない場合、データを消失する恐れがあります。

コンピュータの電源を切ります — キーボードのキーを押したり、マウスを動かしてもコンピュータから応答がない場合、コンピュータの電源が切れるまで、電源ボタンを 8 ~ 10 秒以上押します。次に、コンピュータを再起動します。

プログラムの応答が停止するか、プログラムがクラッシュを繰り返す場合

 **メモ:** 通常、ソフトウェアのインストール手順は、そのマニュアルまたはフロッピーディスクか CD に収録されています。

プログラムを終了します —

- 1 <Ctrl><Shift><Esc> を同時に押します。
- 2 **アプリケーション** をクリックします。
- 3 反応がなくなったプログラムを選択します。
- 4 **タスクの終了** をクリックします。

プログラムのマニュアルを参照します — 必要に応じて、プログラムをアンインストールしてから再インストールします。

プログラムが以前の Microsoft® Windows® オペレーティングシステム向けに設計されている

プログラム互換性ウィザードを実行します — Windows XP には、Windows XP オペレーティングシステム環境とは異なるオペレーティングシステムに近い環境で、プログラムが動作するよう設定できるプログラム互換性ウィザードがあります。

- 1 **スタート** ボタンをクリックし、**すべてのプログラム → アクセサリ** の順にポイントして、**プログラム互換性ウィザード** をクリックします。
- 2 **プログラム互換性ウィザードの開始** 画面で、**次へ** をクリックします。
- 3 画面に表示される指示に従ってください。

画面が青色（ブルースクリーン）になった

コンピュータの電源を切ります — キーボードのキーを押したり、マウスを動かしてもコンピュータから応答がない場合、コンピュータの電源が切れるまで、電源ボタンを 8～10 秒以上押します。次に、コンピュータを再起動します。

Dell MediaDirect の問題

DELL MEDIA DIRECT ヘルプファイルで情報をチェックします — Dell MediaDirect 画面の下部にある ? アイコンをクリックしてヘルプにアクセスします。

DELL MEDIA DIRECT で映画を再生するには、DVD ドライブと DELL DVD PLAYER が必要です — コンピュータと一緒に DVD ドライブを購入した場合、このソフトウェアはすでにインストールされています。

ビデオの品質上の問題 — Use Hardware Acceleration（ハードウェアアクセラレーションを使う）オプションをオフにします。この機能は、DVD や特定タイプのビデオファイルを再生するときに、一部のグラフィックスカードの特別な処理を利用して、プロセッサ要件を軽減します。

一部のメディアファイルを再生できない — Dell MediaDirect では、Windows XP オペレーティングシステム環境外のメディアファイルへのアクセスが可能であるため、ライセンス付きコンテンツへのアクセスが制限されています。ライセンス付きコンテンツとは、デジタル権限管理（DRM）が適用されるデジタルコンテンツです。Dell MediaDirect 環境では、DRM 制限を検証できないので、ライセンス付きファイルを再生できません。ライセンス付きのミュージックファイルやビデオファイルには、その横に錠のアイコンが付いています。ライセンス付きファイルは、Windows XP オペレーティングシステム環境でアクセスできます。

暗すぎるシーンや明るすぎるシーンがある映画のカラー設定の調節 — EagleVision をクリックして、ビデオ拡張機能テクノロジーを使用します。この機能により、ビデオコンテンツが検知され、輝度、コントラスト、および彩度の比率が動的に調節されます。



注意：ハードドライブを再フォーマットした場合、Dell MediaDirect 機能を再インストールすることはできません。この場合には、デルにご相談ください。149 ページの「デルへのお問い合わせ」を参照してください。

その他のソフトウェアの問題

トラブルシューティング情報については、ソフトウェアのマニュアルを確認するかソフトウェアの製造元に問い合わせます —

- コンピュータにインストールされているオペレーティングシステムと互換性があるか確認します。
- コンピュータがソフトウェアを実行するのに必要な最小ハードウェア要件を満たしているか確認します。詳細については、ソフトウェアのマニュアルを参照してください。
- プログラムが正しくインストールおよび設定されているか確認します。
- デバイスドライバがプログラムと拮抗していないか確認します。
- 必要に応じて、プログラムをアンインストールしてから再インストールします。

すぐにお使いのファイルのバックアップを作成します

ウイルススキャンプログラムを使って、ハードドライブ、フロッピーディスク、または CD を調べます

開いているファイルをすべて保存してから閉じ、実行中のプログラムをすべて終了して、[スタート]メニューからコンピュータをシャットダウンします

コンピュータでスパイウェアをスキャンします — コンピュータのパフォーマンスが遅いと感じたり、ポップアップ広告を受信したり、インターネットとの接続に問題がある場合は、スパイウェアに感染している恐れがあります。アンチスパイウェア保護を含むアンチウイルスプログラムを使用して（ご使用のプログラムをアップグレードする必要があるかもしれませんが）、コンピュータのスキャンを行い、スパイウェアを取り除いてください。

DELL DIAGNOSTICS (診断) プログラムを実行します — 85 ページの「Dell Diagnostics (診断) プログラム」を参照してください。すべてのテストが正常に終了したら、不具合はソフトウェアの問題に関連しています。

メモリの問題

 **警告**：本項の手順を開始する前に、『製品情報ガイド』の安全手順に従ってください。

メモリ不足を示すメッセージが表示される場合 —

- 作業中のすべてのファイルを保存してから閉じ、使用していない開いているすべてのプログラムを終了して、問題が解決するか調べます。
- メモリの最小要件については、ソフトウェアのマニュアルを参照してください。必要に応じて、増設メモリを取り付けます。116 ページの「メモリ」を参照してください。
- メモリモジュールを装着しなおし、コンピュータがメモリと正常に通信しているか確認します。116 ページの「メモリ」を参照してください。
- Dell Diagnostics (診断) プログラムを実行します。85 ページの「Dell Diagnostics (診断) プログラム」を参照してください。

その他の問題が発生する場合 —

- メモリモジュールを装着しなおし (116 ページの「メモリ」を参照)、コンピュータがメモリと正常に通信しているか確認します。
- メモリの取り付けガイドラインに従っているか確認します。116 ページの「メモリ」を参照してください。
- Dell Diagnostics (診断) プログラムを実行します。85 ページの「Dell Diagnostics (診断) プログラム」を参照してください。

ネットワークの問題

 **警告**：本項の手順を開始する前に、『製品情報ガイド』の安全手順に従ってください。

一般的注意事項

ネットワークケーブルのコネクタを確認します — ネットワークケーブルがコンピュータ背面のネットワークコネクタおよびネットワークジャックの両方に、しっかりと差し込まれているか確認します。

ネットワークコネクタのネットワークライトを確認します — ライトが点灯しない場合、ネットワークと通信していないことを示しています。ネットワークケーブルを取り替えます。

コンピュータを再起動して、再度ネットワークにログオンしなおします

ネットワークの設定を確認します — ネットワーク管理者、またはお使いのネットワークを設定した方にお問い合わせになり、ネットワークへの接続設定が正しくて、ネットワークが正常に機能しているか確認します。

モバイルブロードバンドネットワーク



メモ：Dell モバイルブロードバンドカードユーティリティのユーザーズガイドは、Windows ヘルプとサポートセンターにあります。ヘルプとサポートセンターにアクセスする方法については、13 ページの「Windows ヘルプとサポートセンター」を参照してください。また、このユーザーズガイドは、デルサポートサイト (support.jp.dell.com) からダウンロードできます。



メモ：Dell モバイルブロードバンドカードがコンピュータに取り付けられている場合、 アイコンが Windows デスクトップに表示されます。このアイコンをダブルクリックすると、ユーティリティが始動します。ユーティリティが始動すると、そのアイコンがタスクバーに表示されます。

接続できません — 接続するには、Dell モバイルブロードバンドカードがネットワーク上で有効でなければなりません。Dell モバイルブロードバンドカードユーティリティが始動した後、タスクバーにある  アイコンにマウスを合わせると、接続のステータスを確認できます。モバイルブロードバンドカードが有効でないと示された場合は、99 ページの「モバイルブロードバンドカードを有効にします」の説明を参照してください。問題が解決されない場合は、モバイルブロードバンドネットワークサービスプロバイダにお問い合わせになり、お使いのプランの詳細を確認してください。

モバイルブロードバンドネットワークサービスを確認します — モバイルブロードバンドネットワークサービスプロバイダにお問い合わせになり、プランの適用範囲とサポートされているサービスを確認してください。

DELL モバイルブロードバンドカードユーティリティでステータスを確認します — Windows デスクトップにある  アイコンをクリックして、ユーティリティを始動します。メインウィンドウで次のステータスを確認します。

- No card detected (カードを検出できませんでした) – コンピュータを再起動して、もう一度ユーティリティを始動してください。
- Radio Off (ラジオが無効です) – Dell モバイルブロードバンドカードユーティリティでステータスを表示し、モバイルブロードバンドカードが有効であることを確認します。カードが無効の場合は、Dell モバイルブロードバンドカードユーティリティのメイン画面にある **Turn Radio On** (ラジオを有効にする) ボタンをクリックして、モバイルブロードバンドカードを有効にします。
- Searching (検索中) – Dell モバイルブロードバンドカードユーティリティは、モバイルブロードバンドネットワークを検索しています。検索状態が続く場合は、信号強度が適切かどうか確認してください。
- No service (サービスが見つかりません) – Dell モバイルブロードバンドカードユーティリティは、モバイルブロードバンドネットワークを検出できませんでした。信号強度が適切であることを確認してください。Dell モバイルブロードバンドカードユーティリティを再始動するか、モバイルブロードバンドネットワークプロバイダにお問い合わせください。
- Check your Mobile Broadband Network Service (モバイルブロードバンドネットワークサービスを確認してください) – モバイルブロードバンドネットワークサービスプロバイダにお問い合わせになり、プランの適用範囲とサポートされているサービスを確認します。

モバイルブロードバンドカードを有効にします — インターネットに接続する前に、お使いのセルラーサービスプロバイダを介してモバイルブロードバンドサービスを有効にします。Dell モバイルブロードバンドカードユーティリティの使い方に関する手順と追加情報は、Windows ヘルプとサポートセンターのユーザーズガイドを参照してください。ヘルプとサポートセンターにアクセスする方法については、13 ページの「Windows ヘルプとサポートセンター」を参照してください。ユーザーズガイドは、デルサポートサイト support.jp.dell.com でもご覧いただけます。また、コンピュータとは別にカードを購入した場合は、カードに付属の CD に収録されています。

ExpressCard の問題

 **警告**：本項の手順を開始する前に、『製品情報ガイド』の安全手順に従ってください。

 **メモ**：ExpressCard スロットでは、PC カードをサポートしません。

EXPRESSCARD を確認します — カードが正しくコネクタに挿入されているか確認します。

WINDOWS でカードが認識されているか確認します — Windows タスク バーにある **ハードウェアの安全な取り外し** アイコンをダブルクリックします。カードが一覧表示されていることを確認します。

デルから購入したカードに問題がある場合 — デルにお問い合わせください。149 ページの「デルへのお問い合わせ」を参照してください。

デル以外から購入したカードに問題がある場合 — ExpressCard 製造元にお問い合わせください。

電源の問題

 **警告**：本項の手順を開始する前に、『製品情報ガイド』の安全手順に従ってください。

電源ライトを確認します — 電源ライトが点灯または点滅している場合は、コンピュータに電源が入っています。電源ライトが点滅している場合、コンピュータはスタンバイモードに入っています。電源ボタンを押してスタンバイモードを終了します。ライトが消灯している場合、電源ボタンを押してコンピュータの電源を入れます。

バッテリーを充電します — バッテリーが充電されていないことがあります。

- 1 バッテリーを取り付けなおします。
- 2 AC アダプタをコンピュータとコンセントに接続して使用します。
- 3 コンピュータの電源を入れます。

 **メモ**：バッテリー駆動時間（バッテリーでコンピュータを動作できる時間）は、時間の経過に従って短くなります。バッテリーの使用頻度および使用状況によって駆動時間が変わるので、コンピュータの寿命がある間でも新しくバッテリーを購入する必要がある場合もあります。

バッテリーステータスライトを確認します — バッテリーステータスライトが橙色に点滅しているか橙色に点灯している場合は、バッテリーの充電が不足しているか、または充電されていません。コンピュータをコンセントに接続します。

バッテリーステータスライトが緑色と橙色に点滅している場合、バッテリーが高温になっていて、充電できません。コンピュータをシャットダウンし、コンピュータをコンセントから抜いて、バッテリーとコンピュータの温度を室温まで下げます。

バッテリーステータスライトが速く橙色に点滅している場合、バッテリーが不良である可能性があります。デルにお問い合わせください。149 ページの「デルへのお問い合わせ」を参照してください。

バッテリーの温度を確認してください — バッテリーの温度が 0 °C 以下では、コンピュータは起動しません。

コンセントを確認します — 電気スタンドなどの電化製品でコンセントに問題がないか確認します。

AC アダプタを確認します — AC アダプタケーブルの接続を確認します。AC アダプタにライトがある場合、ライトが点灯しているか確認します。

コンピュータを直接コンセントへ接続します — お使いの電源保護装置、電源タップ、および延長コードを取り外して、コンピュータの電源が入るか確認します。

電氣的な妨害を除去します — コンピュータの近くで使用している扇風機、蛍光灯、ハロゲンランプ、またはその他の機器の電源を切ります。

電源のプロパティを調整します — 44 ページの「電源管理の設定」を参照してください。

メモリモジュールを再度取り付けます — コンピュータの電源ライトは点灯しているのに、ディスプレイに何も表示されない場合、メモリモジュールを取り付けなおします。116 ページの「メモリ」を参照してください。

コンピュータへの十分な電力の確保

お使いのコンピュータは、90 W の AC アダプタを使用するように設計されています。

他の Dell ノートブックコンピュータで使用する 65W AC アダプタを、お使いのコンピュータで使用することもできますが、コンピュータのパフォーマンスが低下する場合があります。また、性能の劣る AC アダプタを使用すると、警告メッセージが表示される場合があります。

プリンタの問題

 **警告**：本項の手順を開始する前に、『製品情報ガイド』の安全手順に従ってください。

 **メモ**：プリンタのテクニカルサポートが必要な場合、プリンタの製造元にお問い合わせください。

プリンタの電源がオンになっていることを確認します。

プリンタケーブルの接続を確認します —

- ケーブル接続の情報については、プリンタのマニュアルを参照してください。
- プリンタケーブルがプリンタとコンピュータにしっかり接続されているか確認します。

コンセントを確認します — 電気スタンドなどの電化製品でコンセントに問題がないか確認します。

Windows でプリンタを検出します —

- 1 **スタート** ボタンをクリックし、**コントロールパネル** をクリックして、**プリンタとその他のハードウェア** をクリックします。
- 2 **インストールされているプリンタまたは FAX プリンタを表示する** をクリックします。
プリンタが表示されたら、プリンタのアイコンを右クリックします。
- 3 **プロパティ** をクリックして、**ポート** タブをクリックします。パラレルプリンタの場合、**印刷先のポート** を **LPT1：プリンタポート** に設定します。USB プリンタの場合、印刷先のポート が **USB** に設定されているか確認します。

プリンタドライバを再インストールします — 再インストールの手順については、プリンタのマニュアルを参照してください。

スキャナーの問題

 **警告**：本項の手順を開始する前に、『製品情報ガイド』の安全手順に従ってください。

 **メモ**：スキャナーのテクニカルサポートについては、スキャナーの製造元にお問い合わせください。

スキャナーのマニュアルを確認します — スキャナーのセットアップおよびトラブルシューティングの詳細に関しては、スキャナーのマニュアルを参照してください。

スキャナーのロックを解除します — スキャナーに固定タブやボタンがある場合、ロックが解除されているか確認します。

コンピュータを再起動して、もう一度スキャンしてみます

ケーブルの接続を確認します —

- ケーブル接続の詳細については、スキャナーのマニュアルを参照してください。
- スキャナーのケーブルがスキャナーとコンピュータにしっかりと接続されているか確認します。

MICROSOFT WINDOWS がスキャナーを認識しているか確認します —

- 1 **スタート** ボタンをクリックし、**コントロールパネル** をクリックして、**プリンタとその他のハードウェア** をクリックします。
- 2 **スキャナとカメラ** をクリックします。
お使いのスキャナーが一覧に表示されている場合、Windows はスキャナーを認識しています。

スキャナードライバを再インストールします — 手順については、スキャナーに付属しているマニュアルを参照してください。

サウンドおよびスピーカーの問題

 **警告** : 本項の手順を開始する前に、『製品情報ガイド』の安全手順に従ってください。

内蔵スピーカーから音が出ない場合

WINDOWS で音量を調節します — 画面右下にある黄色のスピーカーのアイコンをダブルクリックして、音量つまみを調節してください。音量が上げてあること、ミュートが選択されていないことを確認します。音の歪みを除去するために音量、低音または高音の調節をします。

キーボードのショートカットを使用して音量を調節します — <Fn><End> を押して内蔵スピーカーを無効（ミュート）、または再び有効にします。

サウンド（オーディオ）ドライバを再インストールします — 105 ページの「ドライバおよびユーティリティの再インストール」を参照してください。

外付けスピーカーから音が出ない場合

サブウーハーおよびスピーカーの電源が入っているか確認します — スピーカーに付属しているセットアップ図を参照してください。スピーカーにボリュームコントロールが付いている場合、音量、低音、または高音を調整して音の歪みを解消します。

WINDOWS のボリュームコントロールを調節します — 画面右下角にあるスピーカーのアイコンをクリックまたはダブルクリックします。音量が上げてあること、ミュートが選択されていないことを確認します。

ヘッドフォンをヘッドフォンコネクタから取り外します — コンピュータの前面パネルにあるヘッドフォンコネクタにヘッドフォンを接続すると、自動的にスピーカーからの音声は聞こえなくなります。

コンセントを確認します — 電気スタンドなどの電化製品でコンセントに問題がないか確認します。

電気的な妨害を除去します — コンピュータの近くで使用している扇風機、蛍光灯、またはハロゲンランプの電源を切り、干渉を調べます。

オーディオドライバを再インストールします — 105 ページの「ドライバおよびユーティリティの再インストール」を参照してください。

DELL DIAGNOSTICS（診断）プログラムを実行します — 85 ページの「Dell Diagnostics（診断）プログラム」を参照してください。

 **メモ** : MP3 プレーヤーの音量調節は、Windows の音量設定より優先されることがあります。MP3 の音楽を聴いていた場合、プレーヤーの音量が十分に確認してください。

ヘッドフォンから音が出ない場合

ヘッドフォンのケーブル接続を確認します — ヘッドフォンケーブルがヘッドフォンコネクタにしっかりと接続されているか確認します。

WINDOWS で音量を調節します — 画面右下角にあるスピーカーのアイコンをクリックまたはダブルクリックします。音量が上げてあること、ミュートが選択されていないことを確認します。

タッチパッドまたはマウスの問題

タッチパッドの設定を確認します —

- 1 **スタート** ボタンをクリックし、**コントロールパネル** をクリックして、**プリンタとその他のハードウェア** をクリックします。
- 2 **マウス** をクリックします。
- 3 設定を変更してみます。

マウスケーブルを確認します — コンピュータをシャットダウンします。マウスケーブルを取り外し、損傷していないか確認して、ケーブルをしっかりと接続しなおします。

マウス延長ケーブルを使用している場合、延長ケーブルを外してマウスを直接コンピュータに接続します。

マウスによる問題であることを確認するため、タッチパッドを確認します —

- 1 コンピュータをシャットダウンします。
- 2 マウスを外します。
- 3 コンピュータの電源を入れます。
- 4 Windows デスクトップで、タッチパッドを使用してカーソルを動かし、アイコンを選択して開きます。タッチパッドが正常に動作する場合、マウスが不良の可能性があります。

タッチパッドドライバを再インストールします — 105 ページの「ドライバおよびユーティリティの再インストール」を参照してください。

ビデオおよびディスプレイの問題

 **警告** : 本項の手順を開始する前に、『製品情報ガイド』の安全手順に従ってください。

画面に何も表示されない場合

 **メモ** : お使いのコンピュータに対応する解像度よりも高い解像度を必要とするプログラムをご使用の場合は、外付けモニターをコンピュータに取り付けることをお勧めします。

バッテリーを確認します — コンピュータをバッテリーで動作している場合は、充電されたバッテリーの残量が消耗されています。AC アダプタを使ってコンピュータをコンセントに接続して、コンピュータの電源を入れます。

コンセントを確認します — 電気スタンドなどの電化製品でコンセントに問題がないか確認します。

AC アダプタを確認します — AC アダプタケーブルの接続を確認します。AC アダプタにライトがある場合、ライトが点灯しているか確認します。

コンピュータを直接コンセントへ接続します — お使いの電源保護装置、電源タップ、および延長コードを取り外して、コンピュータの電源が入るか確認します。

電源のプロパティを調整します — Windows のヘルプとサポートセンター で スタンバイ というキーワードを検索します。

画面モードを切り替えます — コンピュータが外付けモニターに接続されている場合は、<Fn><F8> を押して画面モードをディスプレイに切り替えます。

画面が見づらい場合

輝度を調節します — <Fn> と上または下矢印キーを押します。

外付けのサブウーハーをコンピュータまたはモニターから離します — 外付けスピーカーにサブウーハーが備わっている場合は、サブウーハーをコンピュータまたは外付けモニターから **60 センチ以上** 離します。

電気的な妨害を除去します — コンピュータの近くで使用している扇風機、蛍光灯、ハロゲンランプ、またはその他の機器の電源を切ります。

コンピュータの向きを変えます — 画質低下の原因となる日光の反射を避けます。

Windows のディスプレイ設定を調節します —

- 1 **スタート** ボタンをクリックして、**コントロールパネル** をクリックします。
- 2 **デスクトップの表示とテーマ** をクリックします。
- 3 変更したいエリアをクリックするか、**画面** アイコンをクリックします。
- 4 **画面の解像度** と **画面の色** で、別の設定にしてみます。

「エラーメッセージ」を参照してください — エラーメッセージが表示される場合、**91 ページ**の「エラーメッセージ」を参照してください。

画面の一部しか表示されない場合

外付けモニターを接続します —

- 1 コンピュータをシャットダウンして、外付けモニターをコンピュータに取り付けます。
- 2 コンピュータおよびモニターの電源を入れ、モニターの輝度およびコントラストを調整します。

外付けモニターが動作する場合、コンピュータのディスプレイまたはビデオコントローラが不良の可能性があります。デルにお問い合わせください。**149 ページ**の「デルへのお問い合わせ」を参照してください。

ドライバ

ドライバとは？

ドライバは、プリンタ、マウス、キーボードなどのデバイスを制御するプログラムです。すべてのデバイスにはドライバプログラムが必要です。

ドライバは、デバイスとそのデバイスを使用するプログラム間の通訳のような役目をします。各デバイスは、そのデバイスのドライバだけが認識する専用のコマンドセットを持っています。

お使いの Dell コンピュータには、出荷時に必要なドライバおよびユーティリティがすでにインストールされていますので、新たにインストールしたり設定したりする必要はありません。

 **注意：**『Drivers and Utilities CD』には、お使いのコンピュータに搭載されていないオペレーティングシステムのドライバも含まれている場合があります。インストールするソフトウェアがオペレーティングシステムに対応していることを確認してください。

キーボードドライバなど、ドライバの多くは **Microsoft® Windows®** オペレーティングシステムに付属しています。次の場合に、ドライバをインストールする必要があります。

- オペレーティングシステムのアップグレード
- オペレーティングシステムの再インストール
- 新しいデバイスの接続または取り付け

ドライバの識別

デバイスに問題が発生した場合、問題の原因がドライバかどうかを判断し、必要に応じてドライバをアップデートしてください。

- 1 **スタート** ボタンをクリックし、**コントロールパネル** をクリックします。
- 2 **作業する分野を選びます** にある、**パフォーマンスとメンテナンス** をクリックします。
- 3 **システム** をクリックします。
- 4 **システムのプロパティ** ウィンドウの **ハードウェア** タブをクリックします。
- 5 **デバイスマネージャ** をクリックします。
- 6 一覧を下にスクロールして、デバイスアイコンに感嘆符 ([!] の付いた黄色い丸) が付いているものがないか確認します。

デバイス名の横に感嘆符がある場合、ドライバの再インストールまたは新しいドライバのインストールが必要になる場合があります。105 ページの「ドライバおよびユーティリティの再インストール」を参照してください。

ドライバおよびユーティリティの再インストール

 **注意:** デルサポートウェブサイト (support.jp.dell.com) および『Drivers and Utilities CD』では、Dell™ コンピュータに適切なドライバを提供しています。その他の媒体からのドライバをインストールした場合は、お使いのコンピュータが適切に動作しない恐れがあります。

 **メモ:** 『Drivers and Utilities CD』はオプションなので、出荷時にすべてのコンピュータに付属しているわけではありません。

Windows XP デバイスドライバのロールバックの使い方

新たにドライバをインストールまたはアップデートしたためにシステムが不安定になった場合は、Windows XP のデバイスドライバのロールバックにより、以前にインストールしたバージョンのデバイスドライバに置き換えることができます。

- 1 **スタート** ボタンをクリックし、**コントロールパネル** をクリックします。
- 2 **作業する分野を選びます** にある、**パフォーマンスとメンテナンス** をクリックします。
- 3 **システム** をクリックします。
- 4 **システムのプロパティ** ウィンドウの **ハードウェア** タブをクリックします。
- 5 **デバイスマネージャ** をクリックします。
- 6 新しいドライバをインストールしたデバイスを右クリックしてから、**プロパティ** をクリックします。
- 7 **ドライバ** タブをクリックします。
- 8 **ドライバのロールバック** をクリックします。

ドライバのロールバックで問題が解決しない場合、システムの復元 (107 ページの「Windows XP システムの復元の使い方」を参照) を使用して、新しいデバイスドライバをインストールする前の稼働状態にコンピュータを戻します。

Drivers and Utilities CD の使い方

 **メモ:** 『Drivers and Utilities CD』はオプションなので、出荷時にすべてのコンピュータに付属しているわけではありません。

デバイスドライバのロールバック またはシステムの復元を使用しても問題が解決しない場合は、ドライバを『Drivers and Utilities CD』から再インストールします。

- 1 開いているファイルをすべて保存してから閉じ、実行中のプログラムをすべて終了します。
- 2 『Drivers and Utilities CD』を挿入します。
ほとんどの場合、CD は自動的に実行されます。実行されない場合は、Windows エクスプローラを起動し、CD ドライブのディレクトリをクリックして CD の内容を表示し、次に **autorcd.exe** ファイルをダブルクリックします。CD を初めて使用する場合、セットアップファイルをインストールするよう表示されることがあります。**OK** をクリックして、画面の指示に従って続行します。
- 3 ツールバーの **言語** ドロップダウンメニューから、ドライバまたはユーティリティに適切な言語（利用可能な場合）をクリックします。**Dell システムをお買い上げくださり、ありがとうございます** 画面が表示されます。
- 4 **次へ** をクリックします。
CD は自動的にハードウェアをスキャンして、お使いのコンピュータで使用されているドライバおよびユーティリティを検出します。
- 5 CD がハードウェアのスキャンを終了したら、他のドライバやユーティリティも検出できます。**検索基準** で、**システムモデル**、**オペレーティングシステム** および **トピック** のドロップダウンメニューから適切なカテゴリを選びます。
コンピュータで使用される特定のドライバとユーティリティのリンクが表示されます。
- 6 特定のドライバまたはユーティリティのリンクをクリックして、インストールするドライバまたはユーティリティについての情報を表示します。
- 7 **インストール** ボタン（表示されている場合）をクリックして、ドライバまたはユーティリティのインストールを開始します。画面の指示に従ってインストールを完了します。
インストール ボタンが表示されない場合は、自動インストールを選択できません。インストールの手順については、該当する以下の手順を参照するか、または **解凍** をクリックして展開手順に従い、**readme** ファイルを参照してください。
ドライバファイルへ移動するよう指示された場合、ドライバ情報ウィンドウで CD のディレクトリをクリックして、そのドライバに関連するファイルを表示します。

ドライバの手動インストール

- 1 前項で記述されているように、お使いのハードドライブにドライバファイルを解凍してから、**スタート** ボタンをクリックして、**マイコンピュータ** を右クリックします。
- 2 **プロパティ** をクリックします。
- 3 **ハードウェア** タブをクリックして、**デバイスマネージャ** をクリックします。
- 4 インストールするドライバのデバイスのタイプをダブルクリックします（例えば、**モデム** または **赤外線デバイス**）。
- 5 インストールするドライバのデバイスの名前をダブルクリックします。
- 6 **ドライバ** タブをクリックして、**ドライバの更新** をクリックします。
- 7 **一覧または特定の場所からインストールする（詳細）** をクリックして、**次へ** をクリックします。
- 8 **参照** をクリックして、あらかじめドライバファイルをコピーしておいた場所を参照します。
- 9 適切なドライバの名前が表示されたら、**次へ** をクリックします。
- 10 **完了** をクリックして、コンピュータを再起動します。

ソフトウェアおよびハードウェアの非互換性の解決

オペレーティングシステムのセットアップ中にデバイスが検知されないか、検知されても間違っ設定されている場合は、ハードウェアに関するトラブルシューティングを使って非互換性の問題を解決します。

ハードウェアに関するトラブルシューティングを開始するには、次の手順を実行します。

- 1 **スタート** ボタンをクリックして、**ヘルプとサポート** をクリックします。
- 2 **検索** フィールドでハードウェアに関するトラブルシューティング、と入力し次に、矢印をクリックして検索を始めます。
- 3 **検索の結果** の一覧で、**ハードウェアに関するトラブルシューティング** をクリックします。
- 4 **ハードウェアに関するトラブルシューティング** 一覧で、**コンピュータにあるハードウェアの競合を解決します** をクリックして、**次へ** をクリックします。

オペレーティングシステムの復元

次の方法で、お使いのオペレーティングシステムを復元することができます。

- Microsoft® Windows® XP のシステムの復元は、データファイルに影響を与えることなく、お使いのコンピュータを以前の動作状態に戻します。データファイルを保護しながら、オペレーティングシステムを復元する最初の解決策として、システムの復元を使用してください。手順については、107 ページの「Windows XP システムの復元の使い方」を参照してください。
- Symantec による Dell PC リストアは、お使いのハードドライブを、コンピュータを購入されたときの状態に戻します。Dell PC リストアはハードドライブのすべてのデータを永久に削除し、コンピュータを受け取られてから後にインストールされた全てのアプリケーションも取り除きます。システムの復元でオペレーティングシステムの問題を解決できなかった場合のみ、PC リストアを使用してください。手順については、109 ページの「Symantec による Dell PC リストアの使い方」を参照してください。
- コンピュータに『オペレーティングシステム CD』が付属している場合は、この CD を使ってオペレーティングシステムを復元できます。ただし、『オペレーティングシステム CD』を使用すると、ハードドライブ上のデータもすべて削除されます。システムの復元でオペレーティングシステムの問題を解決できなかった場合のみ、この CD を使用してください。手順については、110 ページの「オペレーティングシステム CD の使い方」を参照してください。

Windows XP システムの復元の使い方

ハードウェア、ソフトウェア、またはその他のシステム設定を変更したためにコンピュータが正常に動作しなくなってしまう場合、Microsoft Windows XP オペレーティングシステムのシステムの復元を使用して、コンピュータを以前の動作状態に復元することができます（データファイルへの影響はありません）。システムの復元の使い方については、Windows ヘルプとサポートセンターを参照してください。ヘルプにアクセスするには、13 ページの「Windows ヘルプとサポートセンター」を参照してください。

 **注意**：データファイルのバックアップを定期的に作成してください。システムの復元は、データファイルを監視したり、データファイルを復元したりしません。

 **メモ**：このマニュアルの手順は、Windows のデフォルトビュー用ですので、お使いの Dell™ コンピュータを Windows クラシック表示に設定していると動作しない場合があります。

復元ポイントの作成

- 1 **スタート** ボタンをクリックして、**ヘルプとサポート** をクリックします。
- 2 **システムの復元** のタスクをクリックします。
- 3 画面に表示される指示に従ってください。

コンピュータの以前の動作状態への復元

デバイスドライバをインストールした後に問題が発生した場合、まずデバイスドライバロールバック（105 ページの「Windows XP デバイスドライバのロールバックの使い方」を参照）を使用してみます。それでも問題が解決しない場合は、システムの復元を使用します。

➡ **注意**：コンピュータを前の動作状態に復元する前に、開いているファイルをすべて保存してから閉じ、実行中のプログラムをすべて終了します。システムの復元が完了するまで、いかなるファイルまたはプログラムも変更したり、開いたり、削除したりしないでください。

- 1 **スタート** ボタンをクリックし、**プログラム** → **アクセサリ** → **システムツール** とポイントしてから、**システムの復元** をクリックします。
- 2 **コンピュータを以前の状態に復元する** が選択されていることを確認して、**次へ** をクリックします。
- 3 コンピュータを復元したいカレンダーの日付をクリックします。

復元ポイントの選択 画面に、復元ポイントが選べるカレンダーが表示されます。復元ポイントが利用できる日付は太字で表示されます。

- 4 復元ポイントを選択して、**次へ** をクリックします。
カレンダーに復元ポイントが 1 つしか表示されない場合、その復元ポイントが自動的に選択されます。2 つ以上の復元ポイントが利用可能な場合は、希望の復元ポイントをクリックします。
- 5 **次へ** をクリックします。
システムの復元がデータの収集を完了したら、**復元は完了しました** 画面が表示され、コンピュータが自動的に再起動します。
- 6 コンピュータが再起動したら、**OK** をクリックします。

復元ポイントを変更するには、別の復元ポイントを使用してこの手順を繰り返すか、復元を元に戻します。

最後のシステムの復元を元に戻す

➡ **注意**：最後に行ったシステムの復元を取り消す前に、開いているファイルをすべて保存して閉じ、実行中のプログラムをすべて終了してください。システムの復元が完了するまで、いかなるファイルまたはプログラムも変更したり、開いたり、削除したりしないでください。

- 1 **スタート** ボタンをクリックし、**プログラム** → **アクセサリ** → **システムツール** とポイントしてから、**システムの復元** をクリックします。
- 2 **以前の復元を取り消す** を選択して、**次へ** をクリックします。

システムの復元の有効化

200 MB しか空容量のないハードディスクに Windows XP を再インストールした場合は、システムの復元は自動的に無効に設定されています。システムの復元が有効になっているか確認するには、次の手順を実行します。

- 1 **スタート** ボタンをクリックして、**コントロールパネル** をクリックします。
- 2 **パフォーマンスとメンテナンス** をクリックします。
- 3 **システム** をクリックします。
- 4 **システムの復元** タブをクリックします。
- 5 **システムの復元を無効にする** にチェックマークが付いていないことを確認します。

Symantec による Dell PC リストアの使い方

 **注意:** Dell PC リストアを使用すると、ハードドライブのすべてのデータは永久に削除され、コンピュータを受け取られてから後にインストールされたすべてのアプリケーションプログラムやドライバも取り除かれます。PC リストアを使用する前にデータをバックアップしてください。システムの復元（107 ページの「Windows XP システムの復元の使い方」を参照）でオペレーティングシステムの問題を解決できなかった場合のみ、PC リストアを使用してください。

 **メモ:** Symantec による Dell PC リストアは、一部の国および一部のコンピュータでは使用できない場合があります。

Symantec による Dell PC リストアは、お使いのオペレーティングシステムを復元するための最終手段としてのみ使用してください。PC リストアは、お使いのハードドライブを、コンピュータを購入されたときの状態に戻します。コンピュータを受け取られてから追加されたデータファイルを含むどのようなプログラムやファイルも永久にハードドライブから削除されます。データファイルには、コンピュータ上の文書、表計算、メールメッセージ、デジタル写真、ミュージックファイルなどが含まれます。PC リストアを使用する前にすべてのデータをバックアップしてください。

PC リストアは、以下の手順で実行します。

- 1 コンピュータの電源を入れます。
起動プロセスの間、画面の上部に青色のバーで **www.dell.com** と表示されます。
- 2 青色のバーが表示されたら、すぐに **<Ctrl><F11>** を押します。
<Ctrl><F11> を押すのが遅れた場合は、いったんコンピュータがスタートし終わるのを待って、もう一度再スタートします。

 **注意:** PC リストアをこれ以上進めたくない場合は、次の手順で **再起動** をクリックします。

- 3 次の画面で **復元** をクリックします。
- 4 次の画面で **承認** をクリックします。
復元プロセスが完了するまでに、約 **6 ~ 10** 分かかります。
- 5 プロンプトが表示されたら、**終了** をクリックしてコンピュータを再起動します。

 **メモ:** コンピュータを手動でシャットダウンしないでください。**終了** をクリックし、コンピュータを完全に再起動させます。

- 6 プロンプトが表示されたら、**はい** をクリックします。
コンピュータが再起動します。コンピュータは初期の稼働状態に復元されるため、エンドユーザーライセンス契約のようにいちばん初めにコンピュータのスイッチを入れたときと同じ画面が表示されます。
- 7 **次へ** をクリックします。
システムの復元 画面が表示され、コンピュータが再起動します。
- 8 コンピュータが再起動したら、**OK** をクリックします。

Dell PC リストアの削除



注意: Dell PC リストアをハードドライブから永久に削除すると、PC リストアユーティリティがお使いのコンピュータから削除されます。Dell PC リストアを取り除いた後は、それを使ってお使いのコンピュータのオペレーティングシステムを復元することはできません。

PC リストアを使用すると、オペレーティングシステムを、コンピュータをご購入になった時の状態に戻すことができます。ハードドライブのスペースを増やすためであっても、お使いのコンピュータから PC リストアを削除しないことをお勧めします。ハードドライブから PC リストアを削除すると、今後、PC リストアを呼び出すことができず、PC リストアを使用してコンピュータのオペレーティングシステムを、出荷時の状態に戻すことができなくなります。

PC リストアを削除するには次の手順を実行します。

- 1 コンピュータにローカルのシステム管理者としてログオンします。
- 2 Windows エクスプローラで、**c:\dell\utilities\DSR** に移動して、
- 3 **DSRIRRemv2.exe** ファイルをダブルクリックします。



メモ: ローカルのシステム管理者としてログオンしていない場合は、ローカルのシステム管理者としてログオンするようメッセージが表示されます。**Quit** (終了) をクリックして、ローカルのシステム管理者としてログオンします。



メモ: お使いのコンピュータのハードドライブに PC リストア用パーティションがない場合、パーティションが見つからないことを知らせるメッセージが表示されます。**Quit** (終了) をクリックしてください。削除するパーティションがありません。

- 4 **OK** をクリックして、ハードドライブの PC リストア用パーティションを取り除きます。
- 5 確認のメッセージが表示されたら、**はい** をクリックします。

PC リストア用パーティションが削除され、新しくできた使用可能ディスクスペースが、ハードドライブのフリースペースの割り当てに加えられます。

- 6 Windows エクスプローラで **ローカルディスク (C)** をクリックし、**プロパティ** をクリックして、**空き領域** に追加されたスペースが加えられていることを確認します。
- 7 **終了** をクリックして、**PC リストアの削除** ウィンドウを閉じます。
- 8 コンピュータを再起動します。

オペレーティングシステム CD の使い方

作業を開始する前に

新しくインストールしたドライバの問題を解消するために Windows XP オペレーティングシステムを再インストールすることを検討する前に、Windows XP のデバイスドライバのロールバックを試してみます (105 ページの「Windows XP デバイスドライバのロールバックの使い方」を参照)。デバイスドライバのロールバックを実行しても問題が解決されない場合、システムの復元を使ってオペレーティングシステムを新しいデバイスドライバがインストールされる前の動作状態に戻します。107 ページの「Windows XP システムの復元の使い方」を参照してください。

Windows XP を再インストールするには、以下のアイテムが必要です。

- Dell™ 『オペレーティングシステム CD』
- Dell 『Drivers and Utilities CD』



メモ：『Drivers and Utilities CD』には、コンピュータの組み立て時に、工場でインストールされたドライバが含まれています。『Drivers and Utilities CD』を使用して必要なドライバをロードします。お使いのコンピュータの購入場所、CDの注文の有無によっては、『Drivers and Utilities CD』および『オペレーティングシステム CD』がコンピュータに付属されていない場合もあります。

Windows XP の再インストール

再インストール処理を完了するには、1～2時間かかることがあります。オペレーティングシステムを再インストールした後、デバイスドライバ、アンチウイルスプログラム、およびその他のソフトウェアを再インストールする必要があります。



注意：『オペレーティングシステム CD』は、Windows XP の再インストールのオプションを提供します。オプションはファイルを上書きして、ハードドライブにインストールされているプログラムに影響を与える可能性があります。このような理由から、デルのテクニカルサポート担当者の指示がない限り、Windows XP を再インストールしないでください。



注意：Windows XP との拮抗を防ぐため、システムにインストールされているアンチウイルスソフトウェアを無効にしてから Windows XP を再インストールしてください。手順については、ソフトウェアに付属されているマニュアルを参照してください。

- 1 開いているファイルをすべて保存してから閉じ、実行中のプログラムをすべて終了します。
- 2 『オペレーティングシステム CD』を挿入します。Install Windows XP のメッセージが表示されたら、**Exit** をクリックします。
- 3 コンピュータを再起動します。
- 4 **DELL™** のロゴが表示されたらすぐに <F2> を押します。
オペレーティングシステムのロゴが表示された場合、Windows のデスクトップが表示されるのを待ちます。次に、コンピュータをシャットダウンして、再度試みます。
- 5 矢印キーを押して **CD-ROM** を選んでから <Enter> を押します。
- 6 Press any key to boot from CD というメッセージが表示されたら、任意のキーを押します。
- 7 **Windows XP セットアップ** 画面が表示されたら、<Enter> を押します。
- 8 画面の指示に従って、再インストールを完了します。
- 9 オペレーティングシステムの再インストールが完了したら、必要に応じてドライバとアプリケーションプログラムを再インストールします。105 ページの「ドライバおよびユーティリティの再インストール」を参照してください。

部品の増設および交換

作業を開始する前に

本章では、コンピュータのコンポーネントの取り付けおよび取り外しの手順について説明します。特に指示がない限り、それぞれの手順では以下の条件を満たしていることを前提とします。

- 「コンピュータの電源を切る」（このページを参照）および「コンピュータ内部の作業を始める前に」（114 ページの「コンピュータ内部の作業を始める前に」を参照）の手順をすでに終えていること。
- Dell™ 『製品情報ガイド』の安全に関する情報をすでに読んでいること。
- コンポーネントを交換するか別途購入している場合、取り外し手順と逆の順番で取り付けができること。

奨励するツール

このマニュアルで説明する操作には、以下のツールが必要です。

- 細めのマイナスドライバ
- プラスドライバ
- 細めのプラスチックスクライブ
- フラッシュ BIOS のアップデートプログラム（デルサポートサイト support.jp.dell.com を参照）

コンピュータの電源を切る

➡ 注意：データの損失を避けるため、コンピュータの電源を切る前に、開いているファイルをすべて保存してから閉じ、実行中のプログラムをすべて終了します。

- 1 オペレーティングシステムをシャットダウンします。
 - a 開いているすべてのプログラムやファイルを保存して終了します。**スタート** ボタンをクリックして、**終了オプション** をクリックします。
 - b **コンピュータの電源を切る** ウィンドウで、**電源を切る** をクリックします。
オペレーティングシステムのシャットダウンプロセスが終了した後に、コンピュータの電源が切れます。
- 2 コンピュータおよび接続されているデバイスの電源が切れていることを確認します。オペレーティングシステムをシャットダウンしたときに、コンピュータおよび接続デバイスの電源が自動的に切れなかった場合は、コンピュータの電源が切れるまで、電源ボタンを少なくとも **8 ~ 10 秒間** 押し続けます。

コンピュータ内部の作業を始める前に

コンピュータの損傷を防ぎ、ご自身の身体の安全を守るために、以下の点にご注意ください。



警告：本項の手順を開始する前に、『製品情報ガイド』の安全手順に従ってください。



警告：部品やカードの取り扱いには十分注意してください。カード上の部品や接続部分には触れないでください。カードを持つ際は縁を持つか、金属製の取り付けブラケットの部分を持ってください。プロセッサのようなコンポーネントは、ピンの部分ではなく端を持つようにしてください。



注意：デルで認められていない修理による損傷は、保証の対象となりません。



注意：ケーブルを外すときは、コネクタを持ち、ケーブル自身を引っ張らないでください。ロックタブ付きのコネクタがあるケーブルもあります。このタイプのケーブルを抜く場合、ロックタブを押し入れてからケーブルを抜きます。コネクタを抜く際は、コネクタのピンを曲げないようにまっすぐに引き抜きます。また、ケーブルを接続する前に、両方のコネクタが正しい向きに揃っているか確認します。



注意：静電気放出を避けるため、静電気防止用リストバンドを使用したり、定期的に塗装されていない金属面（コンピュータの背面にあるコネクタなど）に触れたりして、静電気を除去します。



注意：コンピュータの損傷を防ぐため、コンピュータ内部の作業を始める前に、次の手順を実行します。

- 1 コンピュータのカバーに傷がつかないように、作業台が平らであり、汚れていないことを確認します。
- 2 コンピュータの電源を切ります。113 ページを参照してください。



注意：ネットワークケーブルを外すには、まずネットワークケーブルをコンピュータから外し、次に壁のネットワークジャックから外します。

- 3 電話ケーブルとネットワークケーブルをすべてコンピュータから外します。



注意：システム基板の損傷を防ぐため、コンピュータを修理する前にバッテリーを取り外してください。

- 4 コンピュータ、および取り付けられているすべてのデバイスをコンセントから外します。
- 5 バッテリーを取り外します。S コンピュータの底面にあるバッテリーベイリリースラッチをスライドさせたまま、バッテリーをバッテリーベイから取り外します。

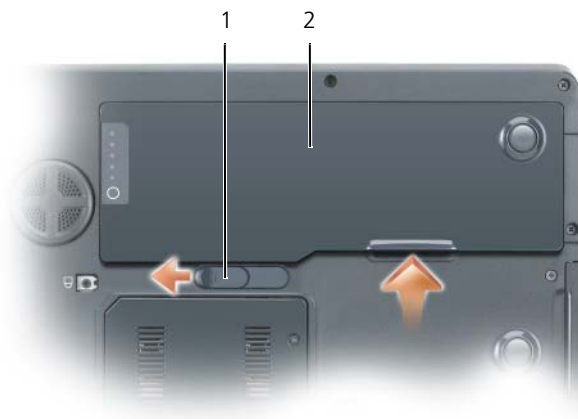

1 バッテリーベイリリースラッチ 2 バッテリー

- 6 電源ボタンを押して、システム基板の静電気を除去します。
- 7 取り付けられている ExpressCard をすべてスロットから取り外します。

ハードドライブ

⚠ 警告: ドライブがまだ熱いうちにハードドライブをコンピュータから取り外す場合は、ハードドライブの金属製のハウジングに手を触れないでください。

⚠ 警告: 手順を開始する前に、『製品情報ガイド』の安全手順に従ってください。

➡ 注意: データの損失を防ぐため、ハードドライブを取り外す前に必ずコンピュータの電源を切ってください (113 ページを参照)。コンピュータの電源が入っているとき、スタンバイモードのとき、または休止状態モードのときにハードドライブを取り外さないでください。

➡ 注意: ハードドライブは大変壊れやすく、わずかにぶついただけでもドライブが損傷を受ける場合があります。

➡ 注意: 静電気放出を避けるため、静電気防止用リストバンドを使用したり、定期的に塗装されていない金属面 (コンピュータの背面にあるコネクタなど) に触れたりして、静電気を除去します。

➡ 注意: システム基板の損傷を防ぐため、コンピュータ内部の作業を行う前にバッテリーを取り外してください。

📌 メモ: デルではデル製品以外のハードドライブに対する互換性の保証およびサポートの提供は行っておりません。

📌 メモ: デル製品以外のハードドライブを取り付ける場合は、オペレーティングシステム、ドライバ、およびユーティリティを新しいハードドライブにインストールする必要があります。107 ページの「オペレーティングシステムの復元」および 105 ページの「ドライバおよびユーティリティの再インストール」を参照してください。

ハードドライブを交換するには、次の手順を実行します。

- 1 113 ページの「作業を開始する前に」の手順に従って操作してください。
- 2 コンピュータを裏返し、ハードドライブのネジを外します。

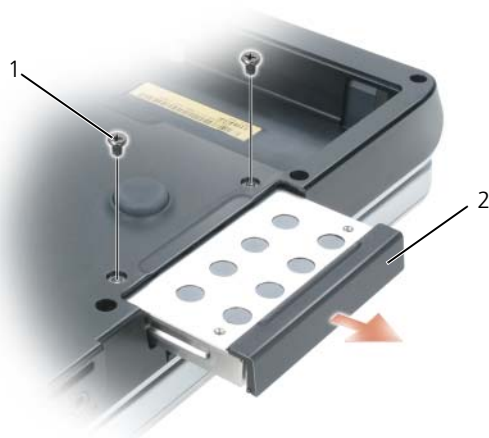

- 1 ハードドライブネジ (2) 2 ハードドライブ

➡ 注意: ハードドライブをコンピュータに取り付けていないときは、保護用静電気防止パッケージに保管します。『製品情報ガイド』の「静電気障害への対処」を参照してください。

- 3 ハードドライブをコンピュータから引き出します。
- 4 新しいドライブを梱包から取り出します。

ハードドライブを保管するためや配送のために、梱包を保管しておいてください。

➡ 注意: ドライブを所定の位置に挿入するには、均等に力を加えてください。力を加えすぎると、コネクタが損傷する恐れがあります。

5 ハードドライブが完全にベイに収まるまでスライドします。

6 ネジを締めます。

7 新しいハードドライブがすでにプリイメージされていない場合、コンピュータのオペレーティングシステムおよびドライバをインストールします。107 ページの「オペレーティングシステムの復元」および105 ページの「ドライバおよびユーティリティの再インストール」を参照してください。

ハードドライブをデルに返品する場合

ハードドライブをデルに返品する場合は、そのドライブが梱包されていた箱、または同等の発泡スチロール製の梱包材に入れて返送してください。正しく梱包しないと、ハードドライブが運搬中に破損する場合があります。

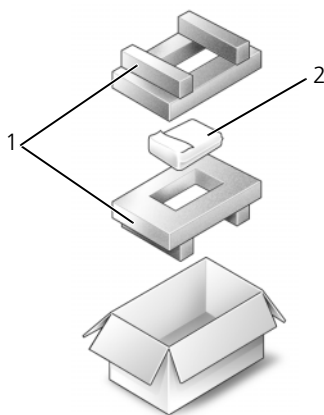

1 発泡スチロール製の梱包材 2 ハードドライブ

メモリ

システム基板にメモリモジュールを取り付けると、コンピュータのメモリ容量を増やすことができます。お使いのコンピュータに対応するメモリの情報については、131 ページの「仕様」を参照してください。必ずお使いのコンピュータ用のメモリモジュールのみを取り付けてください。

メモ: デュアルチャネル帯域幅の機能を活かすには、両方のメモリモジュールコネクタに同サイズのメモリモジュールを取り付けます。

メモ: デルから購入されたメモリモジュールは、お使いのコンピュータの保証対象に含まれます。

警告: 本項の手順を開始する前に、『製品情報ガイド』の安全手順に従ってください。

➡ 注意: 静電気放出を避けるため、静電気防止用リストバンドを使用したり、定期的に塗装されていない金属面（コンピュータの背面にあるコネクタなど）に触れたりして、静電気を除去します。

➡ **注意:** システム基板の損傷を防ぐため、コンピュータ内部の作業を行う前にバッテリーを取り外してください。

- 1 113 ページの「作業を開始する前に」の手順に従って操作します。
- 2 コンピュータ背面にある塗装されていない金属製のコネクタに触れて、身体の静電気を除去します。

 **メモ:** その場を離れた後、コンピュータに戻るときには再び静電気を除去してください。

- 3 コンピュータを裏返し、メモリモジュールカバーの拘束ネジを緩め、カバーを取り外します。



➡ **注意:** メモリモジュールコネクタへの損傷を防ぐため、メモリモジュールの固定クリップを広げるためにツールを使用しないでください。

- 4 メモリモジュールを交換する場合は、既存のモジュールを取り外します。
 - a メモリモジュールコネクタの両端にある固定クリップをモジュールが持ち上がるまで指先で慎重に広げます。
 - b モジュールをコネクタから取り外します。

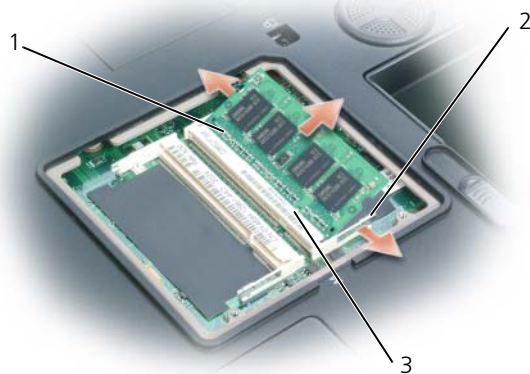

- 1 メモリモジュール 2 固定クリップ (各コネクタに 2 つ) 3 メモリモジュールコネクタ

メモ: メモリモジュールが正しく取り付けられていない場合、コンピュータは正常に起動しません。この場合、エラーメッセージは表示されません。

- 5 身体の静電気を除去してから、新しいメモリモジュールを取り付けます。
 - a モジュールエッジコネクタの切り込みをコネクタスロットのタブに合わせます。
 - b モジュールを 45 度の角度でしっかりとスロットに挿入し、メモリモジュールがカチッと所定の位置に収まるまで押し下げます。カチッという感触が得られない場合、モジュールを取り外し、もう一度取り付けます。



- 6 メモリモジュールカバーを取り付けます。

注意: カバーが閉まりにくい場合、モジュールを取り外して、もう一度取り付けます。無理にカバーを閉じると、コンピュータを破損する恐れがあります。

- 7 バッテリーをバッテリーベイに取り付けるか、または AC アダプタをコンピュータおよびコンセントに接続します。
- 8 コンピュータの電源を入れます。

コンピュータは起動時に、増設されたメモリを検出してシステム構成情報を自動的に更新します。プロンプトが表示されたら、<F1> を押して続行します。

コンピュータに取り付けられたメモリ容量を確認するには、**スタート** ボタンをクリックし、**ヘルプとサポート** をクリックして、**コンピュータの情報** をクリックします。

モデム

⚠ 警告：本項の手順を開始する前に、『製品情報ガイド』の安全手順に従ってください。

➡ 注意：静電気放出を避けるため、静電気防止用リストバンドを使用したり、定期的に塗装されていない金属面（コンピュータの背面にあるコネクタなど）に触れたりして、静電気を除去します。

➡ 注意：システム基板の損傷を防ぐため、コンピュータ内部の作業を行う前にバッテリーを取り外してください。

- 1 113 ページの「作業を開始する前に」の手順に従って操作します。
- 2 コンピュータを裏返し、ミニカードカバー / モデムカバーから固定ネジを緩めます。
- 3 指をカバーの下のくぼんだ部分に置き、カバーを持ち上げて取り外します。



- 4 既存のモデムを取り外します。
 - a モデムをシステム基板に固定しているネジを外して、横に置きます。
 - b 取り付けられているプルタブをまっすぐ持ち上げ、モデムをシステム基板上的コネクタから引き上げて、モデムケーブルを取り外します。

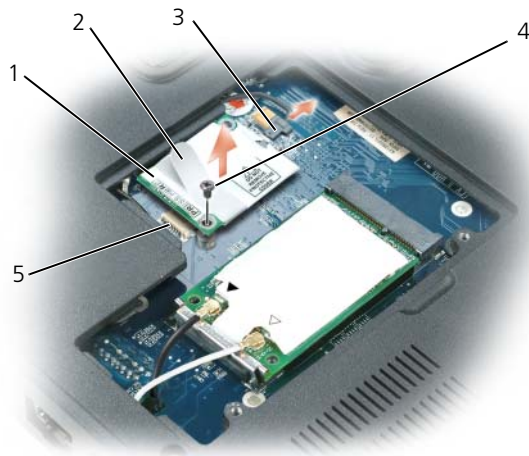

- | | | |
|-----------|-----------|-------------------|
| 1 モデム | 3 モデムケーブル | 5 システム基板上のモデムコネクタ |
| 2 モデムフラップ | 4 モデムネジ | |

- 5 交換用のモデムを取り付けます。
 - a モデムケーブルをモデムに接続します。
 - ➡ **注意:** コネクタは、正しく取り付けられるよう設計されています。抵抗を感じる場合は、コネクタを確認しカードを再調整してください。
 - b モデムとネジ穴を合わせて、モデムをシステム基板のコネクタに押し込みます。
 - c モデムをシステム基板に固定するネジを取り付けます。
- 6 ミニカードカバー / モデムカバーを取り付けます。

ミニカード

コンピュータと一緒にミニカードを注文された場合、カードはすでに取り付けられています。

⚠ 警告: 本項の手順を開始する前に、『製品情報ガイド』の安全手順に従ってください。

➡ **注意:** 静電気放出を避けるため、静電気防止用リストバンドを使用したり、定期的に塗装されていない金属面（コンピュータの背面にあるコネクタなど）に触れたりして、静電気を除去します。

➡ **注意:** システム基板の損傷を防ぐため、コンピュータ内部の作業を行う前にバッテリーを取り外してください。

- 1 113 ページの「作業を開始する前に」の手順に従って操作してください。
- 2 コンピュータを裏返し、ミニカードカバー / モデムカバーから固定ネジを緩めます。

- 3 指をカバーの下のかぼんだ部分に置き、カバーを持ち上げて取り外します。



- 4 ミニカードがまだ取り付けられていない場合、手順 5 に進みます。ミニカードを交換する場合、既存のカードを取り外します。
- a アンテナケーブルをミニカードから外します。



1 アンテナケーブル (2) 2 ミニカード 3 ミニカードコネクタ

- b ミニカードがわずかに飛び出すまで金属製の固定クリップをコンピュータの背面方向に押し、ミニカードを外します。

- c ミニカードをコネクタから取り外します。



1 固定クリップ

2 ミニカード

➡ **注意:** コネクタは、正しく取り付けられるよう設計されています。抵抗を感じる場合は、コネクタを確認しカードを再調整してください。

- 5 交換用のミニカードを取り付けます。

- a ミニカードとコネクタの角度が **45 度** になるようにして、ミニカードがカチッと所定の位置に収まるまで固定クリップの中に押し込みます。



1 固定クリップ

2 アンテナコネクタ (2)

3 ミニカードコネクタ

- ➡ 注意:** ミニカードの損傷を避けるため、ケーブルをカードの下に置かないでください。
- b** ケーブルの色とコネクタの上方にある三角形の色を合わせて、ミニカードのアンテナコネクタにアンテナケーブルを接続します。メインアンテナケーブル（白色）を白い三角形のあるアンテナコネクタに接続します。予備アンテナケーブル（黒色）を黒い三角形のあるアンテナコネクタに接続します。
- ✍️ メモ:** コンピュータに灰色のケーブルがある場合は、お使いのカードで使用できるのであれば、灰色の三角形の付いたコネクタに接続します。



- 6** ミニカードカバー / モデムカバーを取り付けます。

ヒンジカバー

警告: 本項の手順を開始する前に、『製品情報ガイド』の安全手順に従ってください。

注意: 静電気放出を避けるため、静電気防止用リストバンドを使用したり、定期的に塗装されていない金属面（コンピュータの背面にあるコネクタなど）に触れたりして、静電気を除去します。

注意: システム基板の損傷を防ぐため、コンピュータ内部の作業を行う前にバッテリーを取り外してください。

1 113 ページの「作業を開始する前に」の手順に従って操作してください。

2 ヒンジカバーを取り外します。

a ディスプレイを完全に（180 度）開いて、作業面に対して平らになるようにします。

注意: ヒンジカバーへの損傷を防ぐため、カバーの両側を同時に持ち上げないでください。

b スクライブをくぼみに挿入し、ヒンジカバーの右側を持ち上げます。

c ヒンジカバーを緩めて持ち上げ、右から左に動かして取り外します。



1 ヒンジカバー

ヒンジカバーを取り付けるときには、まず左側を挿入して次に左から右に押し、カバーを所定の位置にカチッという感触が持てるまではめ込みます。

キーボード

警告: 本項の手順を開始する前に、『製品情報ガイド』の安全手順に従ってください。

注意: 静電気放出を避けるため、静電気防止用リストバンドを使用したり、定期的に塗装されていない金属面（コンピュータの背面にあるコネクタなど）に触れたりして、静電気を除去します。

注意: システム基板の損傷を防ぐため、コンピュータ内部の作業を行う前にバッテリーを取り外してください。

- 113 ページの「作業を開始する前に」の手順に従って操作してください。
- ディスプレイを開いて、ヒンジカバーを取り外します。124 ページの「ヒンジカバー」を参照してください。
- キーボードを取り外します。

a キーボードの上部にある 2 つのネジを外します。

注意: キーボード上のキーキャップは壊れたり、外れたりしやすく、また取り付けに時間がかかります。キーボードの取り外しや取り扱いには注意してください。

b キーボードを持ち上げて、キーボードのコネクタが見えるまで少し前方にスライドさせます。

c システム基板上のキーボードコネクタからキーボードケーブルを外すには、キーボードコネクタラッチをコンピュータの正面方向に回します。

d キーボードケーブルをシステム基板上のキーボードコネクタから引き出します。

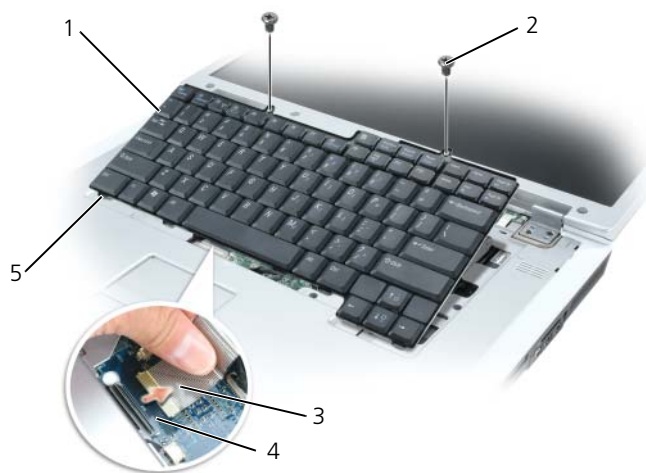

1 キーボード

3 キーボードケーブル

5 キーボードタブ

2 キーボードネジ (2)

4 キーボードコネクタラッチ

注意: キーボードを取り付けるときにパームレストに傷が付かないように、キーボードの正面の端に沿ってある 5 つのタブをパームレストに引っ掛け、キーボードを所定の位置に固定します。

コイン型電池



警告: 本項の手順を開始する前に、『製品情報ガイド』の安全手順に従ってください。



注意: 静電気放出を避けるため、静電気防止用リストバンドを使用したり、定期的に塗装されていない金属面（コンピュータの背面にあるコネクタなど）に触れたりして、静電気を除去します。



注意: システム基板の損傷を防ぐため、コンピュータ内部の作業を行う前にバッテリーを取り外してください。

- 1 113 ページの「作業を開始する前に」の手順に従って操作します。
- 2 ヒンジカバーを取り外します。124 ページの「ヒンジカバー」を参照してください。
- 3 キーボードを取り外します。125 ページの「キーボード」を参照してください。
- 4 既存のコイン型電池を取り外します。
 - a コネクタを引き上げて、システム基板からバッテリーケーブルを外します。
 - b コイン型電池の実装部の側面にあるリリースラッチを押して、電池を持ち上げます。

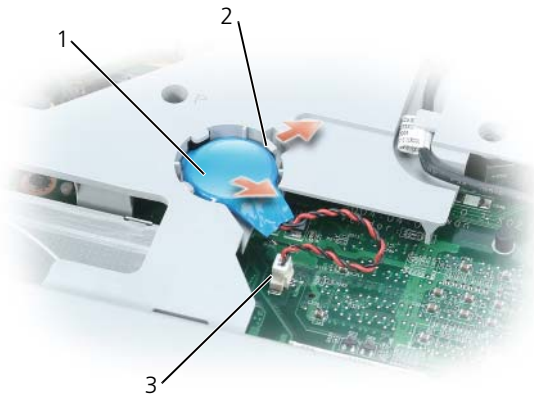

1 コイン型電池

2 リリースラッチ

3 バッテリーケーブルコネクタ

- 5 交換用の電池を取り付けます。
 - a 電池を 30 度の角度でプラス側を上にしてリリースラッチの下に挿入し、所定の位置まで電池を押し入れます。
 - b バッテリーケーブルをシステム基板上的コネクタに接続します。
- 6 キーボードを取り付けます。
- 7 ヒンジカバーを取り付けます。

光学ドライブ

⚠ 警告: 本項の手順を開始する前に、『製品情報ガイド』の安全手順に従ってください。

- 1 113 ページの「作業を開始する前に」の手順に従って操作します。
- 2 コンピュータを裏返します。
- 3 光学ドライブの固定ネジを外します。
- 4 スクライブを切り込みに挿入して横に押し、ドライブをベイから取り出します。

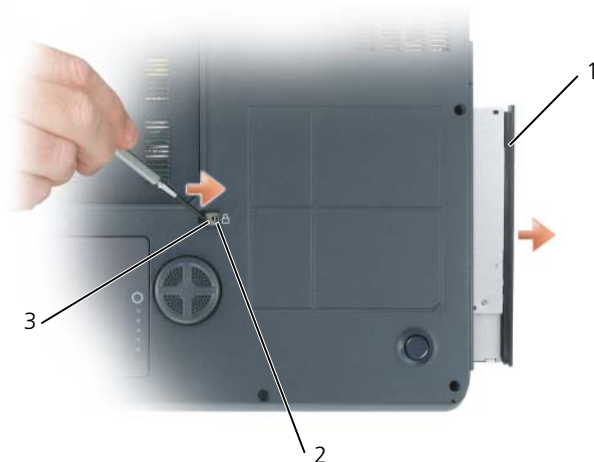

1 光学ドライブ 2 光学ドライブの固定ネジ 3 切り込み

- 5 ドライブをスライドさせてベイから取り出します。

光学ドライブを取り付けなおすには、ドライブをドライブベイにスライドさせ、所定の位置にカチッと押し込みます。次に、光学ドライブ固定ネジを取り付けます。

Bluetooth[®] ワイヤレステクノロジーの内蔵カード

警告：本項の手順を開始する前に、『製品情報ガイド』の安全手順に従ってください。

注意：静電気放出を避けるため、静電気防止用リストバンドを使用したり、定期的に塗装されていない金属面（コンピュータの背面にあるコネクタなど）に触れたりして、静電気を除去します。

注意：システム基板の損傷を防ぐため、コンピュータ内部の作業を行う前にバッテリーを取り外してください。

Bluetooth ワイヤレステクノロジーのカードを購入された場合は、お使いのコンピュータにすでにインストールされています。

- 1 113 ページの「作業を開始する前に」の手順に従って操作してください。
- 2 バッテリーを取り外します。45 ページの「バッテリーの交換」を参照してください。
- 3 拘束ネジを緩め、カードカバーをコンピュータから取り外します。
- 4 カードを実装部から引き出し、カードをケーブルから外してコンピュータから取り外します。

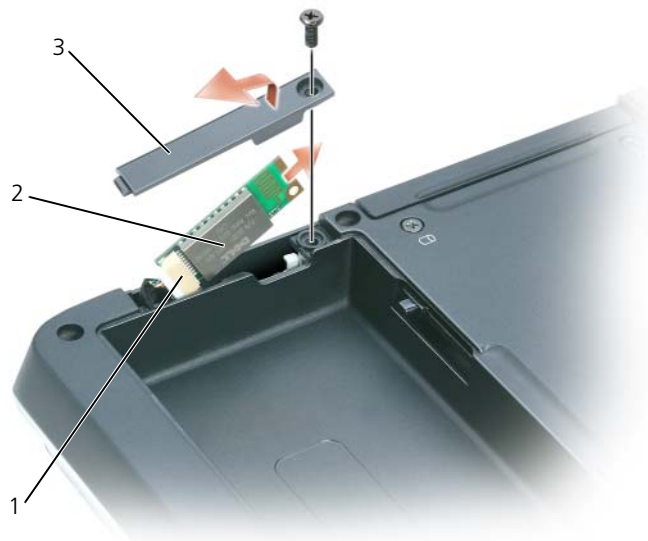

1 ケーブルコネクタ

2 カード

3 カードカバー

- 5 カードを取り付けるには、カードをケーブルに接続してから、実装部に慎重に挿入します。
- 6 カードカバーを取り付けて、ネジを締めます。
- 7 バッテリーを取り付けます。

ノートブックコンピュータを携帯するときは

コンピュータの識別

- コンピュータにネームタグまたはビジネスカードを取り付けます。
- サービスタグをメモして、コンピュータやキャリングケースとは別の安全な場所に保管します。
- コンピュータを紛失したり盗難に遭ったりした場合、警察等の公的機関およびデルに連絡する際に、このサービスタグをお知らせください。
- Microsoft® Windows® デスクトップに、**PC の所有者** というファイルを作成します。名前、住所、および電話番号などの情報をこのファイルに記入しておきます。
- クレジットカード会社に問い合わせ、ID タグコードを発行しているかを確認します。

コンピュータの梱包

- コンピュータに取り付けられているすべての外付けデバイスを取り外して、安全な場所に保管します。PC カードに接続されているすべてのケーブルを外し、すべての拡張型 PC カードを取り外します（69 ページの「カードの使い方」を参照）。
- メインバッテリーおよび携帯するすべての予備バッテリーをフル充電します。
- コンピュータをシャットダウンします。
- AC アダプタを取り外します。

➡ **注意：**ディスプレイを閉じる際に、キーボードまたはパームレスト上に物が残っているとディスプレイに損傷を与える恐れがあります。

- ペーパークリップ、ペン、および紙などの物をキーボードまたはパームレスト上から取り除いた後、ディスプレイを閉じます。
- コンピュータとアクセサリを一緒に入れる場合は、オプションの Dell™ キャリングケースをご利用ください。
- 荷造りの際、コンピュータをシェービングクリームやコロソ、香水、食べ物などと一緒に入れないでください。

➡ **注意：**低温の環境から暖かいところに、または高温の環境から涼しいところにコンピュータを移動する場合は、1 時間程室温にならしてから電源を入れてください。

- コンピュータ、バッテリー、およびハードドライブは、直射日光、汚れ、ほこり、液体などから保護し、極端に高温や低温になる場所を避けてください。
- コンピュータは、車のトランクまたは飛行機の手荷物入れの中で動かないように梱包してください。

携帯中のヒントとアドバイス

- ➡ **注意**：データ損失を防ぐためにオプティカルドライブを使用している間は、コンピュータを動かさないでください。
- ➡ **注意**：コンピュータを荷物として預けないでください。
 - バッテリーの動作時間を最大にするために、ワイヤレスアクティビティを無効にしてみます。ワイヤレスアクティビティを無効にするには、<Fn><F2> を押します。
 - バッテリー駆動時間を最大にするために、電力の管理オプションの設定を変更してみます（44 ページの「電源管理の設定」を参照）。
 - 海外にコンピュータを携帯する場合は、通関で所有や使用权を証明する書類（会社所有のコンピュータの場合）が必要な場合があります。訪問予定国の通関規則を調べた上で、自国政府から国際通行許可証（商品パスポートとも呼ばれます）を取得するようお勧めします。
 - 国によっては電源が頻繁に途絶えることがあります。海外では充電したバッテリーを常に携帯してください。
 - クレジットカード会社の多くは、困ったときに便利なサービスをノートブックコンピュータユーザーに提供していますのでご確認ください。

飛行機内での利用

- ➡ **注意**：コンピュータは、金属探知機には絶対に通さないでください。X線探知機に通すか、手検査を依頼してください。
- 手荷物チェックの際に、コンピュータに電源を入れてチェックする場合もあるので、必ず充電されたバッテリーか、ACアダプタと電源ケーブルを携帯してください。
- 飛行機に搭乗する前に、コンピュータの使用が許可されていることを確認してください。航空会社によっては、飛行中の電子機器の使用を禁止している場合があります。すべての航空会社が離着陸の際の使用を禁止しています。

仕様

 **メモ:** コンピュータはそれぞれ異なる構成で出荷されています。お使いのコンピュータの構成を確認するには、15 ページの「お使いのコンピュータの構成確認」を参照してください。

プロセッサ

プロセッサの種類	Intel® Core™ Solo プロセッサ Intel® Core™ Duo プロセッサ
L1 キャッシュ	64 KB
L2 キャッシュ	2 MB
外付けバスの周波数 (FSB)	533 MHz または 667 MHz

システム情報

システムチップセット	モバイル Intel 945PM Express または モバイル Intel 945 GM Express
データバス幅	64 ビット
DRAM バス幅	デュアルチャネルバス
プロセッサアドレスバス幅	32 ビット
フラッシュ EPROM	1 MB
PCI バス (ビデオコントローラに使用される PCI Express)	32 ビット x16

ExpressCard

メモ: ExpressCard スロットは、ExpressCard 専用設計されています。PC カードはサポートしません。

メモ: 一部の地域では、ExpressCard を利用できない場合があります。

ExpressCard コネクタ	ExpressCard スロット (54 mm) X 1 3.3 V および 1.5 V
サポートするカード	ExpressCard/34 (34 mm) および ExpressCard/54 (54 mm)
ExpressCard コネクタサイズ	26 ピン

メモリ

メモリモジュールコネクタ	ユーザーがアクセス可能な SODIMM コネクタ X 2
メモリモジュールの容量	256 MB、512 MB、1 GB、および 2 GB
メモリのタイプ	1.8 V SODIMM DDR-II 最大 667 MHz の DDR-II をサポート
最小メモリ	256 MB
最大搭載メモリ	4 GB

メモ: デュアルチャネル帯域幅の機能を活かすには、両方のメモリスロットを使用し、メモリサイズを一致させる必要があります。

メモ: メモリの一部はシステムファイル用に使用されるので、表示される使用可能メモリの容量は、取り付けられているメモリの最大容量とは一致しません。

5-in-1 メディアメモリカードリーダー

5-in-1 メディアメモリカード コントローラ	Ricoh R5C832
5-in-1 メディアメモリカードコネクタ	5-in-1 コンポカードコネクタ
サポートするカード	メモリースティック メモリースティック Pro SD/SDIO マルチメディアカード xD CD Type I/II および IBM Microdrive (ExpressCard アダプタ使用)

ポートとコネクタ

オーディオ	マイク入力コネクタ、ステレオヘッドフォン/ スピーカーコネクタ
IEEE 1394a	パワードではない 4 ピンミニコネクタ
モデム	RJ-11 ポート
ネットワークアダプタ	RJ-45 ポート
S ビデオ TV 出力	7 ピンミニ DIN コネクタ (コンポジットビデオ アダプタケーブル対応 S ビデオおよびコン ポーネントビデオアダプタケーブル対応 S ビ デオはオプション)
USB	4 ピン USB 2.0 準拠コネクタ x 6
ビデオ	15 ピンコネクタ
DVI-D (デジタルビデオインタ フェース)	24 ピンコネクタ

通信

モデム：

タイプ	v.92 56K MDC
コントローラ	ソフトモデム
インタフェース	内蔵 HDA (ハイ・デフィニション・オーディオ) バス

ネットワークアダプタ システム基板にある 10/100 Ethernet LAN

ワイヤレス 内蔵 PCI-e ミニカード ワイヤレス LAN 対応、Bluetooth® ワイヤレステクノロジー内蔵カード (オプション)

ビデオ

メモ：お使いのコンピュータは、異なるビデオコントローラカードを備えた異なる構成で出荷されています。お使いのコンピュータの構成を確認するには、15 ページの「お使いのコンピュータの構成確認」を参照してください。

ビデオコントローラ (外付け)	NVIDIA GeForce Go 7800
ビデオタイプ	256 ビットハードウェアアクセラレート
データバス	PCIe Express x16
ビデオメモリ	256 MB
ビデオコントローラ (外付け)	NVIDIA GeForce Go 7900 GS
ビデオタイプ	256 ビットハードウェアアクセラレート
データバス	PCIe Express x16
ビデオメモリ	256 MB
ビデオコントローラ (外付け)	ATI Mobility™ Radeon® X1400 HyperMemory
ビデオタイプ	256 ビットハードウェアアクセラレート
データバス	PCIe Express x16
ビデオメモリ	256 MB

ビデオ（続き）

ビデオコントローラ（内蔵）	Intel グラフィックスメディアアクセラレータ 950
ビデオタイプ	システム基板に内蔵、256 ビットハード ウェア加速
データバス	内蔵ビデオ
ビデオメモリ	最大 128 MB の共有メモリ（512 MB 未満の システムメモリ搭載の場合） 最大 224 MB の共有メモリ（512 MB を超え るシステムメモリ搭載の場合）
LCD インタフェース	LVDS
テレビサポート	S ビデオおよびコンポジットモードまたは コンポーネントビデオでの NTSC または PAL

オーディオ

オーディオタイプ	HDA（ハイ・デフィニション・ オーディオ）コーデック
ステレオ変換	24 ビット（デジタル変換、アナログ変換）
インタフェース：	
内蔵	HDA（ハイ・デフィニション・ オーディオ）バス
外付け	マイク入力コネクタ、ステレオヘッドフォン/ スピーカーコネクタ
スピーカー	ステレオ 2 W メインスピーカーおよびバスリ フレックスポート付き 5 W サブウーハー
内蔵スピーカーアンプ	チャンネル毎 2 W メインアンプおよび 5 W クラス D サブウーハーアンプ
ボリュームコントロール	キーボードショートカット、プログラム メニュー、メディアコントロールボタン
オーディオコントローラ	Sigmatel STAC92XX コーデック

ディスプレイ

タイプ (アクティブマトリックス TFT) WXGA+, WUXGA

寸法:

縦幅	245.0 mm
横幅	383.0 mm
対角線	431.8 mm

最大解像度:

WXGA+	1440 × 900、16,700,000 色
WUXGA	1920 × 1200、16,700,000 色

リフレッシュレート 60 Hz

動作角度 0° (閉じた状態) ~ 180°

可視角度 (通常):

水平方向	±40° (WXGA+) ±60° (WUXGA)
垂直方向	+15°/-30° (WXGA+) ±45° (WUXGA)

ピクセルピッチ:

WXGA+	0.255 mm (17 インチディスプレイ)
WUXGA	0.191 mm (17 インチディスプレイ)

消費電力 (バックライトのパネル)
(標準):

7.54 W

コントロール

輝度はショートカットキーによって調節可能

キーボード

キー数 87 (アメリカ、カナダ)、88 (ヨーロッパ)、
91 (日本)

レイアウト QWERTY / AZERTY / 漢字

タッチパッド

X/Y 位置解像度
(グラフィックステーブルモード) 240 cpi

寸法:

横幅	73.0 mm のセンサー有効領域
縦幅	42.9 mm の長方形

バッテリー

タイプ	9 セル「スマート」リチウムイオン 6 セル「スマート」リチウムイオン
寸法：	
長さ	88.5 mm
縦幅	21.5 mm
横幅	139.0 mm
重量	0.40 kg (9 セル) 0.26 kg (6 セル)
電圧	10.8 VDC
充電時間 (概算)：	
電源が切れている場合	2 時間 (2 時間以内で 100%) 1 時間 (1 時間以内で 80%)
動作時間	バッテリー駆動時間は動作状況によって変わり、電力を著しく消費するような状況ではかなり短くなる可能性があります。100 ページの「電源の問題」を参照してください。 バッテリーの動作時間の詳細に関しては、41 ページの「バッテリーの使い方」を参照してください。
寿命 (概算)	300 回 (充電 / 放電)
温度範囲：	
動作時	0 ~ 35 °C
保管時	-40 ~ 65 °C

AC アダプタ

入力電圧	90 ~ 264 VAC
入力電流 (最大)	1.5 A
入力周波数	47 ~ 63 Hz
出力電流	5.62 A (4 秒パルスするとき最大)、 4.62 A (継続)
出力電力	90 W
定格出力電圧	19.5 VDC
寸法：	
縦幅	34.2 mm
横幅	60.8 mm
長さ	153.4 mm
重量 (ケーブル含む)	0.54 kg

AC アダプタ (続き)

温度範囲：

動作時	0 ~ 35 °C
保管時	-40 ~ 65 °C

サイズと重量

縦幅 41.5 mm

横幅 394 mm

長さ 287 mm

重量

重量は、システム部品の構成 (9 セルまたは 6 セルバッテリー、オプティカルドライブ、ファン) によって異なります。 3.45 kg 以上

環境

温度範囲：

動作時	0 ~ 35 °C
保管時	-40 ~ 65 °C

相対湿度：

動作時	10 ~ 90 % (結露しないこと)
保管時	5 ~ 95 % (結露しないこと)

最大振動 (ユーザー環境をシミュレートするランダム振動スペクトラムを使用時)：

動作時	0.66 GRMS
保管時	1.3 GRMS

最大衝撃 (2 ミリ秒の正弦半波パルスで測定)：

動作時	143 G
保管時	163 G

高度 (最大)：

動作時	-15.2 ~ 3,048 m
保管時	-15.2 ~ 10,668 m

困ったときは

テクニカルサポート

 **警告**：コンピュータカバーを取り外す必要がある場合、まずコンピュータの電源ケーブルとモデムケーブルをすべてのコンセントから取り外します。

- 1 85 ページの「トラブルシューティング」の手順を完了します。
- 2 Dell Diagnostics（診断）プログラムを実行します（85 ページの「Dell Diagnostics（診断）プログラム」を参照）。
- 3 141 ページの「Diagnostics（診断）チェックリスト」を印刷して、それに記入します。
- 4 インストールとトラブルシューティングの手順については、デルサポート（support.jp.dell.com）から、広範囲をカバーするオンラインサービスを利用してください。
- 5 これまでの手順で問題が解決されない場合は、デルにお問い合わせください（149 ページの「デルへのお問い合わせ」を参照）。

 **メモ**：デルへお問い合わせになるときは、できればコンピュータの電源を入れて、コンピュータの近くから電話をおかけください。テクニカルサポート担当者がコンピュータでの操作をお願いすることがあります。

デルのオートテレフォンスистেমの指示に従って、エクスプレスサービスコードを入力すると、電話は適切なサポート担当者に転送されます。

サポートサービスのご利用方法に関しては、140 ページの「サポートサービス」を参照してください。

オンラインサービス

デルサポートへは、support.jp.dell.com でアクセスすることができます。サポートサイトへようこそこのページから、サポートツール、情報などをお選びください。

インターネット上でのデルへのアクセスは、次のアドレスをご利用ください。

- World Wide Web
www.dell.com/
www.dell.com/ap/（アジア / 太平洋諸国）
www.dell.com/jp（日本）
www.euro.dell.com（ヨーロッパ）
www.dell.com/la/（ラテンアメリカ諸国）
www.dell.ca（カナダ）
- サポートウェブサイト
mobile_support@us.dell.com
support@us.dell.com
apsupport@dell.com（アジア太平洋地域）

support.jp.dell.com (日本)

support.euro.dell.com (ヨーロッパ)

24 時間納期案内電話サービス

注文した Dell™ 製品の状況を確認するには、support.dell.com にアクセスするか、または、24 時間納期案内電話サービスにお問い合わせください。音声による案内で、注文について調べて報告するために必要な情報をお伺いします。

サポートサービス

デル製品に関するお問い合わせは、デルのテクニカルサポートをご利用ください。サポートスタッフはその情報を元に、正確な回答を迅速に提供します。

テクニカルサポートにお問い合わせになる場合は、まず「テクニカルサポート」を参照してから、149 ページの「デルへのお問い合わせ」に記載されているお住まいの地域の番号にご連絡ください。

ご注文に関する問題

欠品、誤った部品、間違った請求書などの注文に関する問題があれば、デルカスタマーケアにご連絡ください。お電話の際は、納品書または出荷伝票をご用意ください。

製品情報

デルが提供しているその他の製品に関する情報が必要な場合や、ご注文になりたい場合は、デルウェブサイト www.dell.com/jp をご覧ください。電話で販売担当者とお話になりたいときは、お住まいの地域のお問い合わせ番号を参照してください。

保証期間中の修理または返品について

『「こまった」ときの DELL パソコン Q&A』をご覧ください。

お問い合わせになる前に

 **メモ**：お電話の際は、エクスプレスサービスコードをご用意ください。エクスプレスサービスコードがおわかりになると、デルで自動電話サポートシステムをお受けになる場合に、より効率良くサポートが受けられます。

必ず、Diagnostics (診断) チェックリスト に記入してください。デルへお問い合わせになるときは、できればコンピュータの電源を入れて、コンピュータの近くから電話をかけてください。キーボードからコマンドを入力したり、操作時に詳細情報を説明したり、コンピュータ自体でのみ可能な他のトラブルシューティング手順を試してみるようお願いする場合があります。システムのマニュアルがあることを確認してください。

 **警告**：コンピュータ内部の作業を始める前に、『製品情報ガイド』の安全手順をお読みください。

Diagnostics (診断) チェックリスト

名前：

日付：

住所：

電話番号：

サービスタグ（コンピュータ背面のバーコード）：

エクспレスサービスコード：

返品番号（デルサポート担当者から提供された場合）：

オペレーティングシステムとバージョン：

周辺機器：

拡張カード：

ネットワークに接続されていますか？ はい いいえ

ネットワーク、バージョン、およびネットワークアダプタ：

プログラムとバージョン：

システムのスタートアップファイルの内容を確認するときは、オペレーティングシステムのマニュアルを参照してください。コンピュータにプリンタを接続している場合、各ファイルを印刷します。印刷できない場合、各ファイルの内容を記録してからデルにお問い合わせください。

エラーメッセージ、ビープコード、または診断コード：

問題点の説明と実行したトラブルシューティング手順：

付録

セットアップユーティリティ画面の使い方



メモ: セットアップユーティリティで使用可能なオプションのほとんどは、オペレーティングシステムによって自動的に設定され、ご自身がセットアップユーティリティで設定したオプションを無効にします。

External Hot Key オプションは例外で、セットアップユーティリティからのみ有効または無効に設定できません。オペレーティングシステムの設定機能の詳細に関しては、Windows ヘルプとサポートセンターを参照してください。ヘルプとサポートセンターにアクセスする方法については、13 ページの「Windows ヘルプとサポートセンター」を参照してください。

セットアップユーティリティ画面では、以下のような現在のコンピュータのセットアップ情報や設定が表示されます。

- システム設定
- 基本デバイス構成の設定
- システムセキュリティおよびハードドライブパスワードの設定
- 電源管理設定
- 起動（スタートアップ）設定および画面設定
- ワイヤレスコントロール設定



注意: 熟練したコンピュータのユーザーであるか、またはデルテクニカルサポートから指示された場合を除き、セットアップユーティリティプログラムの設定を変更しないでください。設定を間違えるとコンピュータが正常に動作しなくなる可能性があります。

セットアップユーティリティ画面の表示

- 1 コンピュータの電源を入れます（または再起動します）。
- 2 DELL™ のロゴが表示されたらすぐに <F2> を押します。ここで時間をおきすぎて Windows のロゴが表示されたら、Windows のデスクトップが表示されるまで待ちます。次に、コンピュータをシャットダウンして、もう一度やりなおします。

セットアップユーティリティ画面

セットアップユーティリティ画面は、3 つの情報ウィンドウで構成されています。左側のウィンドウには、管理項目がサブカテゴリーを内を含む状態で表示されます。項目（**System**、**Onboard Devices**、**Video** など）を選択（ハイライト表示）して <Enter> を押すと、関連するサブ項目を表示または非表示にできます。右側のウィンドウには、左側のウィンドウで選択されている項目またはサブ項目に関する情報が表示されます。

下側のウィンドウには、キー操作によるセットアップユーティリティの管理方法が表示されます。これらのキーを使用して、項目の選択、その設定の変更、セットアップユーティリティの終了などの操作をします。

通常使用するオプション

特定のオプションでは、新しい設定を有効にするためにコンピュータを再起動する必要があります。

起動順序の変更

起動順序は、オペレーティングシステムを起動するのに必要なソフトウェアがどこにあるかをコンピュータに知らせます。セットアップユーティリティの **Boot Order** ページを使って、起動順序を管理し、デバイスを有効または無効にできます。

 **メモ**：一回のみ起動順序を変更するには、144 ページの「一回のみの起動の実行」を参照してください。

Boot Order ページでは、お使いのコンピュータに搭載されている起動可能なデバイスの全般的なリストが表示されます。以下のような項目がありますが、これ以外の項目が表示されることもあります。

- **Diskette Drive**
- **Internal HDD**
- **USB Storage Device**
- **CD/DVD/CD-RW drive**
- **Modular bay HDD**

 **メモ**：前に番号が付いているデバイスだけが起動可能です。

起動ルーチン中に、コンピュータは有効なデバイスをリストの先頭からスキャンし、オペレーティングシステムのスタートアップファイルを検索します。コンピュータがファイルを検出すると、検索を終了してオペレーティングシステムを起動します。

起動デバイスを制御するには、上矢印キーまたは下矢印キーを押してデバイスを選び（ハイライト表示）ます。これでデバイスを有効または無効にしたり、一覧の順序を変更したりできます。

- デバイスを有効または無効にするには、アイテムをハイライト表示して、スペースキーを押します。有効なアイテムは前に番号が付いており、無効にされたアイテムは前に番号が付いていません。
- リスト内のデバイスの順序を変更するには、デバイスをハイライト表示し、<u> を押してデバイスをリストの上部に移動するか、または <d> を押してリストの下部に移動します。

新しい起動順序は、変更を保存し、セットアップユーティリティを終了するとすぐに有効になります。

一回のみの起動の実行

セットアップユーティリティを起動せずに、一回だけの起動順序が設定できます。（ハードドライブ上の診断ユーティリティパーティションにある **Dell Diagnostics**（診断）プログラムを起動するためにこの手順を使うこともできます。）

- 1 **スタート** メニューからコンピュータをシャットダウンします。
- 2 コンピュータをコンセントに接続します。
- 3 コンピュータの電源を入れます。DELL のロゴが表示されたらすぐに <F12> を押します。ここで時間をおきすぎて Windows のロゴが表示されたら、Windows のデスクトップが表示されるまで待ちます。次に、コンピュータをシャットダウンして、もう一度やりなおします。
- 4 起動デバイス一覧が表示された場合は、起動したいデバイスをハイライト表示して、<Enter> を押します。コンピュータは選択されたデバイスを起動します。

次回コンピュータを再起動するときは、以前の起動順序に戻ります。

コンピュータのクリーニング

 **警告：**本項の手順を開始する前に、『製品情報ガイド』の安全手順に従ってください。

コンピュータ、キーボード、およびディスプレイ

 **警告：**コンピュータをクリーニングする前に、コンピュータのプラグをコンセントから外し、取り付けられているすべてのバッテリーを取り外します。コンピュータのクリーニングには、水で湿らせた柔らかい布をお使いください。液体クリーナーやエアゾールクリーナーは使用しないでください。可燃性物質を含んでいる場合があります。

- 圧縮エアースプレーを使って、キーボード上のキーの間などにあるゴミを取り除き、ディスプレイの埃や糸くずを取り除きます。



注意：コンピュータやディスプレイへの損傷を防ぐため、ディスプレイに直接クリーナーをスプレーしないでください。ディスプレイ専用のクリーニング用品のみお使いいただき、その製品に付属している手順書に従ってください。

- 糸くずでない柔らかい布を水またはディスプレイ専用クリーナーで湿らせます。アルコールやアンモニアベースのクリーナーは使用しないでください。ディスプレイの中心から端に向かって丁寧に拭き取り、ディスプレイの汚れや指紋を取り除きます。力を入れ過ぎないでください。
- 水で湿らせた柔らかく糸くずの出ない布で、コンピュータとキーボードを拭きます。布から水がにじみ出てタッチパッドやパームレストにしみ込まないようにしてください。

タッチパッド

- 1 シャットダウンして、コンピュータの電源を切ります。113 ページの「コンピュータの電源を切る」を参照してください。
- 2 コンピュータに取り付けられているすべてのデバイスを取り外して、コンセントから抜きます。
- 3 取り付けられているすべてのバッテリーを取り外します。45 ページの「バッテリーの交換」を参照してください。
- 4 水で湿らせた柔らかく糸くずの出ない布で、タッチパッドの表面をそっと拭きます。布から水がにじみ出てタッチパッドやパームレストにしみ込まないようにします。

CD および DVD



注意：CD/DVD ドライブのレンズの手入れには、必ず圧縮空気を使用して、圧縮空気に付属しているマニュアルに従ってください。ドライブのレンズには絶対に触れないでください。

CD や DVD がスキップしたり、音質や画質が低下したりする場合、ディスクを掃除します。

- 1 ディスクの外側の縁を持ちます。中心の穴の縁にも触ることができます。



注意：円を描くようにディスクを拭くと、ディスク表面に傷を付ける恐れがあります。

- 2 柔らかく、糸くずの出ない布でディスクの裏側（ラベルのない側）を中央から外側の縁に向かって放射状にそっと拭きます。

頑固な汚れは、水、または水と刺激性の少ない石鹸の希釈溶液で試してください。ディスクの汚れを落とし、ほこりや指紋、ひっかき傷などからディスクを保護する市販のディスククリーナーもあります。CD 用のクリーナーは DVD にも使用できます。

品質の保証について

FCC クラス B

この装置は、ラジオ周波数のエネルギーを発生、使用、放射する可能性があります。製造元のマニュアルに従わずに取り付けて使用した場合、ラジオやテレビに受信障害を生じさせる場合があります。本装置は、試験の結果、FCC 規則パート 15 に準拠するクラス B デジタル装置の規制に適合しています。

この装置は FCC（米国連邦通信委員会）規定の第 15 項に適合しています。次の 2 つの条件にしたがって使用してください。

- 1 本装置が有害な障害を引き起こさないこと。
- 2 本装置は、受信障害を起こすと、望ましくない操作が必要になる場合もあります。



注意: FCC 規則では、デルによって明確に許可されていない変更修正を行った場合、その装置を使用する権限が無効になることがあると規定されています。

この規制は、個人の家に取り付けられた場合に、有害な障害に対する適正な保護を提供するように設計されています。ただし、特定の設定で電波障害が発生しないという保証はありません。本装置のスイッチをオンオフすることにより、本装置がラジオやテレビに受信障害を引き起こしていることが確認された場合は、次の方法をお試しになるようお勧めします。

- 受信アンテナの方向を変えてください。
- 受信機に対してシステムを再配置してください。
- 受信機からシステムを遠ざけてください。
- システムを別のコンセントにつないで、システムと受信機を別々の分岐回路上に置いてください。

詳細については、デルの担当者またはラジオおよびテレビの技術者にご相談ください。

次の情報は、FCC 規則に準拠する本書で取り扱う装置に関するものです。

- 製品名：Dell™ Inspiron™ 9400/E1705
- モデル番号：PP05XB

会社名：
Dell Inc.
Worldwide Regulatory Compliance & Environmental Affairs
One Dell Way
Round Rock, TX 78682 USA
512-338-4400

Macrovision 製品通知

この製品には、米国特許権および知的所有権によって保護されている著作権保護技術が組み込まれています。本製品の著作権保護テクノロジーは Macrovision に使用権限があり、同社の許可がない限り、家庭内および限定的な表示にのみ使用することを目的としています。リバースエンジニアリングや分解は禁止されています。

デルテクニカルサポート規定（米国のみ）

技術者によるテクニカルサポートは、トラブルシューティングの過程でカスタマーの協力と参加を必要とします。このサポートでは、オペレーティングシステム、ソフトウェアプログラム、およびハードウェアドライブをデルの出荷時のデフォルト設定に戻し、コンピュータの機能とデルが取り付けたすべてのハードウェアの機能が適切かどうかを検証します。この技術者によるテクニカルサポートに加えて、**support.jp.dell.com** でオンラインによるテクニカルサポートが利用できます。追加のテクニカルサポートのオプションについては、購入時にご利用いただける場合があります。

デルは、コンピュータと「デルがインストールまたは取り付けを行った」ソフトウェアや周辺機器¹ に対し、限定的なテクニカルサポートを提供します。サードパーティのソフトウェアや周辺機器については、製造元のメーカーがサポートを行います。これらのソフトウェアや周辺機器には、デルの **Software and Peripherals, Readyware**、および **Custom Factory Integration**² を通じて購入またはインストールされたものが含まれます。

- ¹ 修理サービスは、お客様の限定保証やコンピュータ購入時に申し込まれたオプションのサポートサービス契約の条件に従って提供されます。
- ² Custom Factory Integration (CFI) プロジェクトに含まれるすべてのデル標準コンポーネントは、お使いのコンピュータの標準的なデル限定保証により保証されます。ただし、デルも部品交換プログラムを延長し、コンピュータのサービス契約の期間中は、CFI を通じて組み込まれたすべての標準以外のサードパーティのハードウェアコンポーネントを保証します。

「デルがインストールまたは取り付けを行った」ソフトウェアと周辺機器の定義

デルがインストールしたソフトウェアには、オペレーティングシステムと製造過程でコンピュータにインストールされた複数のソフトウェアプログラムが含まれます（Microsoft® Office、Norton Antivirus など）。

デルが取り付けた周辺機器には、すべての内部拡張カードや、デルブランドのモジュールベイまたは ExpressCard のアクセサリが含まれます。さらに、すべての Dell ブランドのモニター、キーボード、マウス、スピーカー、電話モデム用マイク、ドッキングステーションおよびポートリプリケータ、ネットワーク製品、およびすべての関連ケーブルが含まれます。

「サードパーティ」のソフトウェアと周辺機器の定義

サードパーティのソフトウェアと周辺機器には、デルが販売した Dell ブランド以外のすべての周辺機器、アクセサリ、またはソフトウェアプログラムが含まれます（プリンタ、スキャナー、カメラ、ゲームなど）。サードパーティのソフトウェアや周辺機器のサポートについては、すべて製品の製造メーカーから提供されます。

デルへのお問い合わせ

インターネット上でのデルへのアクセスは、次のアドレスをご利用ください。

- www.dell.com/jp
- support.jp.dell.com (サポート)

デルへお問い合わせになる場合、次の表の E- メールアドレス、電話番号、およびコードをご利用ください。国際電話のかけ方については、国内または国際電話会社にお問い合わせください。

国 (市) 国際電話アクセスコード 国番号 市外局番	部署名またはサービス地域、 ウェブサイトおよび E- メールアドレス	市内番号 フリーダイヤル
日本 (川崎)	Web サイト: support.jp.dell.com	
国際電話アクセスコード: 001	テクニカルサポート (Dimension、および Inspiron)	フリーダイヤル: 0120-198-226
国番号: 81	日本国外のテクニカルサポート (Dimension および Inspiron)	81-44-520-1435
市外局番: 44	Fax 情報サービス	044-556-3490
	24 時間納期情報案内サービス	044-556-3801
	カスタマーケア	044-556-4240
	ビジネスセールス本部 (従業員数 400 人未満)	044-556-1465
	法人営業本部 (従業員数 400 人以上)	044-556-3433
	エンタープライズ営業本部 (従業員数 3500 人以上)	044-556-3430
	官公庁 / 研究・教育機関 / 医療機関セールス	044-556-1469
	デルグローバルジャパン	044-556-3469
	個人のお客様	044-556-1760
	代表	044-556-4300

用語集

この用語集に収録されている用語は、情報の目的として提供されています。お使いのコンピュータに搭載されている機能についての記載がない場合もあります。

A

AC — alternating current (交流) — コンピュータの AC アダプタ電源ケーブルをコンセントに差し込むと流れる電気の様式です。

ACPI — advanced configuration and power interface — Microsoft® Windows® オペレーティングシステムがコンピュータをスタンバイモードや休止状態モードにして、コンピュータに接続されている各デバイスに供給される電力量を節約できる電源管理規格です。

AGP — accelerated graphics port — システムメモリをビデオ関連の処理に使用できるようにする専用のグラフィックスポートです。AGP を使うとビデオ回路とコンピュータメモリ間のインタフェースが高速化され、True-Color のスムーズなビデオイメージを伝送できます。

AHCI — Advanced Host Controller Interface — SATA ハードドライブ対応のホストコントローラです。AHCI を使用することにより、ストレージドライバでネイティブコマンドキューイング (NCQ) やホットプラグなどのテクノロジーが使用可能になります。

ALS — Ambient Light Sensor (環境照明センサー) の略です。

ASF — alert standards format — ハードウェアおよびソフトウェアの警告を管理コンソールに報告する方式を定義する標準です。ASF は、どのプラットフォームやオペレーティングシステムにも対応できるように設計されています。

B

BIOS — basic input/output system (基本入出力システム) — コンピュータのハードウェアとオペレーティングシステム間のインタフェース機能を持つプログラム (またはユーティリティ) です。設定がコンピュータにどのような影響を与えるのか理解できていない場合は、このプログラムの設定を変更しないでください。セッティングアップユーティリティとも呼ばれています。

Bluetooth® ワイヤレステクノロジー — 短距離内 (9 メートル) にある複数のネットワークデバイスが、お互いを自動的に認識できるようにするワイヤレステクノロジー標準です。

bps — ビット / 秒 — データの転送速度を計測する標準単位です。

BTU — British thermal unit (英国熱量単位) — 熱量の単位です。

C

C — セルシウス (摂氏) — 温度の単位で、水の氷点を 0 度、沸点を 100 度としています。

CD-R — CD recordable — 書き込み可能な CD です。CD-R にはデータを一度だけ記録できます。一度記録したデータは消去したり、上書きしたりすることはできません。

CD-RW — CD rewritable — 書き換え可能な CD です。データを CD-RW ディスクに書き込んだ後、削除したり上書きしたりできます (再書き込み)。

CD-RW drive — CD のデータを読み取ったり、CD-RW (書き換え可能な CD) ディスクや CD-R (書き込み可能な CD) ディスクにデータを書き込むことができるドライブです。CD-RW ディスクには、繰り返し書き込むことが可能ですが、CD-R ディスクには一度しか書き込むことができません。

CD-RW/DVD ドライブ — コンボドライブとも呼ばれます。CD および DVD のデータを読み取ったり、CD-RW (書き換え可能な CD) ディスクや CD-R (書き込み可能な CD) ディスクにデータを書き込んだりすることができるドライブです。CD-RW ディスクには、繰り返し書き込むことが可能ですが、CD-R ディスクには一度しか書き込むことができません。

COA — Certificate of Authenticity

(実物証明書) — Windows の英数字のコードで、コンピュータのラベルに印刷されています。 **Product Key** (プロダクトキー) や **Product ID** (プロダクト ID) とも呼ばれます。

CRIMM — continuity rambus in-line memory module (連続式 RIMM) — メモリチップのない特別なモジュールで、使用されていない RIMM スロットに取り付けます。

D

DDR SDRAM — double-data-rate SDRAM (ダブルデータ速度 SDRAM) — データバーストサイクルを倍にして、システムの性能を向上させる SDRAM の一種です。

DDR2 SDRAM — double-data-rate 2 SDRAM (ダブルデータ速度 2 SDRAM) — 4 ビットのプリフェッチおよびその他のアーキテクチャの変更を使用して、メモリスピードを 400 MHz 以上に向上させる、DDR SDRAM の一種です。

DIMM — dual in-line memory module — システム基板上のメモリモジュールに接続する、メモリチップ搭載の回路基板です。

DIN コネクタ — 丸い、6 ピンのコネクタで、DIN (ドイツ工業規格) に準拠しています。通常は、PS/2 キーボードまたはマウスケーブルのコネクタを接続するために使用します。

DMA — direct memory access — DMA チャンネルを使うと、ある種の RAM とデバイス間でのデータ転送がプロセッサを介さずに行えるようになります。

ドッキングデバイス — **APR** を参照してください。

DMTF — Distributed Management Task Force — 分散型デスクトップ、ネットワーク、企業、およびインターネット環境における管理基準を開発するハードウェアおよびソフトウェア会社の団体です。

DRAM — dynamic random-access memory — コンデンサが搭載された集積回路に情報を保存するメモリです。

DSL — Digital Subscriber Line (デジタル加入者回線) — アナログ電話回線を介して高速インターネット接続を常時提供するテクノロジーです。

DVD-R — DVD recordable — 記録可能な DVD です。DVD-R にはデータを一度だけ記録できます。一度記録したデータは消去したり、上書きしたりすることはできません。

DVD+RW — DVD rewritable — 書き換え可能な DVD です。データを DVD+RW ディスクに書き込んだ後、削除したり上書きしたりできます (再書き込み)。(DVD+RW テクノロジーは DVD-RW テクノロジーとは異なります。)

DVD+RW ドライブ — DVD やほとんどの CD メディアを読み込んだり、DVD+RW (書き換え可能 DVD) に書き込んだりすることができるドライブです。

DVI — digital video interface (デジタルビデオインタフェース) — コンピュータとデジタルビデオディスプレイ間のデジタル送信の標準です。

E

ECC — error checking and correction (エラーチェックおよび訂正) — メモリにデータを書き込んだり、メモリからデータを読み取る際に、データの正確さを検査する特別な回路を搭載しているメモリです。

ECP — extended capabilities port — 改良された双方向のデータ転送を提供するパラレルコネクタの拡張仕様の 1 つです。EPP に似て、ECP はデータ転送にダイレクトメモリアクセスを使用して性能を向上させます。

EIDE — enhanced integrated device electronics — ハードドライブと CD ドライブ用の IDE インタフェースの改良バージョンです。

EMI — electromagnetic interference (電磁波障害) — 電磁放射線によって引き起こされる電気障害です。

ENERGY STAR® — Environmental Protection Agency (米国環境保護局) が規定する、全体的な電力の消費量を減らす要件です。

EPP — enhanced parallel port — 双方向のデータ転送を提供するパラレルコネクタの仕様の 1 つです。

ESD — electrostatic discharge (静電気放出) — 静電気の急速な放電のことです。ESD は、コンピュータや通信機器に使われている集積回路を損傷することがあります。

ExpressCard — PCMCIA 規格に準拠している取り外し可能な I/O カードです。ExpressCard の一般的なものに、モデムやネットワークアダプタがあります。ExpressCard は、PCI Express と USB 2.0 の両規格をサポートします。

F

FBD — fully-buffered DIMM — DDR2 DRAM チップ、および DDR2 SDRAM チップとシステム間の通信を高速化するアドバンスドメモリアッファ (AMB) を搭載した DIMM です。

FCC — Federal Communications Commission (米国連邦通信委員会) — コンピュータやその他の電子機器が放出する放射線の量を規制する通信関連の条例を執行するアメリカの機関です。

FSB — front side bus — マイクロプロセッサと RAM 間のデータ経路と物理的なインタフェースです。

FTP — file transfer protocol (ファイル転送プロトコル) — インターネットに接続されたコンピュータ間で、ファイルを交換するための標準インターネットプロトコルです。

G

G — グラビティ — 重力の計測単位です。

GB — ギガバイト — データの単位です。1 GB は 1024 MB (1,073,741,824 バイト) です。ハードドライブの記憶領域容量を示す場合に、1,000,000,000 バイトに切り捨てられることもあります。

GHz — ギガヘルツ — 周波数の計測単位です。1 GHz は 10 億 Hz または 1,000 MHz です。通常、コンピュータのプロセッサ、バス、インタフェースの処理速度は GHz 単位で計測されます。

GUI — graphical user interface — メニュー、ウィンドウ、およびアイコンでユーザーと相互にやり取りするソフトウェアです。Windows オペレーティングシステムで動作するほとんどのプログラムは GUI です。

H

HTTP — hypertext transfer protocol — インターネットに接続されたコンピュータ間でファイルを交換するためのプロトコルです。

Hz — ヘルツ — 周波数の単位です。1 秒間 1 サイクルで周波数 1 Hz です。コンピュータや電子機器では、キロヘルツ (kHz)、メガヘルツ (MHz)、ギガヘルツ (GHz)、またはテラヘルツ (THz) 単位で計測される場合もあります。

I

IC — integrated circuit (集積回路) — コンピュータ、オーディオ、およびビデオ装置用に製造された、何百万もの小電子コンポーネントが搭載されている半導体基板、またはチップです。

IDE — integrated device electronics — ハードドライブまたは CD ドライブにコントローラが内蔵されている大容量ストレージデバイス用のインタフェースです。

IEEE 1394 — Institute of Electrical and Electronics Engineers, Inc. — コンピュータにデジタルカメラや DVD プレーヤーなどの、IEEE 1394 互換デバイスを接続するのに使用される高性能シリアルバスです。

I/O — input/output (入出力) — コンピュータにデータを入力したり、コンピュータからデータを出力する動作、またはデバイスです。キーボードやプリンタは I/O デバイスです。

I/O アドレス — 特定のデバイス (シリアルコネクタ、パラレルコネクタ、または拡張スロットなど) に関連する RAM のアドレスで、プロセッサがデバイスと通信できるようにします。

IrDA — Infrared Data Association — 赤外線通信の国際規格を標準化する団体です。

IRQ — interrupt request (割り込み要求) — デバイスがプロセッサと通信できるように、特定のデバイスに割り当てられた電子的経路です。すべてのデバイス接続に IRQ を割り当てる必要があります。2 つのデバイスに同じ IRQ を割り当てることはできませんが、両方のデバイスを同時に動作させることはできません。

ISP — Internet service provider (インターネットサービスプロバイダ) — ホストサーバーへのアクセスを可能にし、インターネットへの直接接続、E-メールの送受信、およびウェブサイトへのアクセスなどのサービスを提供する会社です。通常、ISP はソフトウェアのパッケージ、ユーザー名、およびアクセス用の電話番号を有料 (月払い) で提供します。

K

Kb — キロビット — データの単位です。1 Kb は、1,024 ビットです。メモリ集積回路の容量の単位です。

KB — キロバイト — データの単位です。1 KB は 1,024 バイトです。または、1,000 バイトとすることもあります。

kHz — キロヘルツ — 1,000 Hz に相当する周波数の単位です。

L

LAN — local area network (ローカルエリアネットワーク) — 狭い範囲にわたるコンピュータネットワークです。LAN は通常、1 棟の建物内や隣接する 2、3 棟の建物内に限定されます。LAN は電話回線や電波を使って他の離れた LAN と接続し、WAN (ワイドエリアネットワーク) を構成できます。

LCD — liquid crystal display (液晶ディスプレイ) — ノートブックコンピュータのディスプレイやフラットパネルディスプレイに用いられる技術です。

LED — light-emitting diode (発光ダイオード) — コンピュータの状態を示す光を発する電子部品です。

LPT — line print terminal — プリンタや他のパラレルデバイスへのパラレルポート接続のためのポートです。

M

Mb — メガビット — メモリチップ容量の単位です。1 Mb は 1,024 Kb です。

Mbps — メガビット / 秒 — 1,000,000 ビット / 秒です。通常、ネットワークやモデムなどのデータ転送速度の計測単位に使用します。

MB — メガバイト — 1,048,576 バイトに相当するデータストレージの単位です。または 1,024 KB を表します。ハードドライブの記憶領域容量を示す場合に、1,000,000 バイトに切り捨てられて表示されることもあります。

MB/sec — メガバイト / 秒 — 1,000,000 バイト / 秒です。通常、データの転送速度の計測単位に使用します。

MHz — メガヘルツ — 周波数の単位です。1 秒間に 1,000,000 サイクルで 1 MHz です。通常、コンピュータのマイクロプロセッサ、バス、インタフェースの処理速度は MHz 単位で計測されます。

ms — ミリ秒 — 1,000 分の 1 秒に相当する時間の単位です。ストレージデバイスなどのアクセス速度の計測に使用します。

N

NIC — ネットワークアダプタを参照してください。

ns — ナノ秒 — 10 億分の 1 秒に相当する時間の単位です。

NVRAM — nonvolatile random access memory (不揮発性ランダムアクセスメモリ) — コンピュータの電源が切られたり、外部電源が停止した場合にデータを保存するメモリの一種です。NVRAM は、日付、時刻、およびお客様が設定できるその他のセットアップオプションなどのコンピュータ設定情報を維持するのに利用されます。

P

PC カード — PCMCIA 規格に準拠している取り外し可能な I/O カードです。PC カードの一般的なものに、モデムやネットワークアダプタがあります。

PCI — peripheral component interconnect — PCI は、32 ビットおよび 64 ビットのデータ経路をサポートするローカルバスで、プロセッサとビデオ、各種ドライブ、ネットワークなどのデバイス間に高速データ経路を提供します。

PCI Express — プロセッサとそれに取り付けられたデバイスとのデータ転送速度を向上させる、PCI インタフェースの修正版です。PCI Express は、250 MB/秒 ~ 4 GB/秒の速度でデータを転送できます。PCI Express チップセットおよびデバイスが異なる速度で使用できる場合は、動作速度が遅くなります。

PCMCIA — Personal Computer Memory Card International Association — PC カードの規格を協議する国際的組織です。

PIO — programmed input/output — データバスの一部としてプロセッサを経由した、2 つのデバイス間のデータ転送方法です。

POST — power-on self-test (電源投入時の自己診断) — BIOS が自動的にロードする診断プログラムです。メモリ、ハードドライブ、およびビデオなどのコンピュータの主要コンポーネントに基本的なテストを実行します。POST で問題が検出されなかった場合、コンピュータは起動を続行します。

PS/2 — personal system/2 — PS/2 互換のキーボード、マウス、またはキーパッドを接続するコネクタの一種です。

PXE — pre-boot execution environment — WfM (Wired for Management) 標準で、オペレーティングシステムのないネットワークコンピュータを設定して、リモートで起動できるようにします。

R

RAID — redundant array of independent disks — データの冗長性を提供する方法です。一般的に実装される RAID には RAID 0、RAID 1、RAID 5、RAID 10、および RAID 50 があります。

RAM — random-access memory (ランダムアクセスメモリ) — プログラムの命令やデータを保存するコンピュータの主要な一時記憶領域です。RAM に保存されている情報は、コンピュータをシャットダウンすると失われます。

readme ファイル — ソフトウェアのパッケージまたはハードウェア製品に添付されているテキストファイルです。通常、readme ファイルには、インストール手順、新しく付け加えられた機能の説明、マニュアルに記載されていない修正などが記載されています。

RFI — radio frequency interference (無線電波障害) — 10 kHz から 100,000 MHz までの範囲の通常の無線周波数で発生する障害です。無線周波は電磁周波数帯域の低域に属し、赤外線や光などの高周波よりも障害を起こしやすい傾向があります。

ROM — read-only memory (読み取り専用メモリ) — コンピュータが削除したり書き込みできないデータやプログラムを保存するメモリです。**RAM**と異なり、**ROM**はコンピュータの電源が切れても内容を保持します。コンピュータの動作に不可欠のプログラムで**ROM**に常駐しているものがいくつかあります。

RPM — revolutions per minute — 1 分間に発生する回転数です。ハードドライブ速度の計測に使用します。

RTC — real time clock (リアルタイムクロック) — システム基板上にあるバッテリーで動く時計で、コンピュータの電源を切った後も、日付と時刻を保持します。

RTRST — real-time clock reset (リアルタイムクロックリセット) — いくつかのコンピュータに搭載されているシステム基板上のジャンパで、問題が発生した場合のトラブルシューティングに利用できます。

S

SAS — serial attached SCSI — 原型の SCSI パラレルアーキテクチャとは対照的に、より高速のシリアルバージョンの SCSI インタフェースです。

SATA — serial ATA (シリアル ATA) — より高速のシリアルバージョンの ATA (IDE) インタフェースです。

SCSI — small computer system interface — ハードドライブ、CD ドライブ、プリンタ、スキャナーなどのデバイスをコンピュータに接続するための高速インタフェースです。SCSI では、単一のコントローラを使って多数のデバイスを接続できます。SCSI コントローラバスでは、個々の識別番号を使って各デバイスにアクセスします。

SDRAM — synchronous dynamic random-access memory (同期ダイナミックランダムアクセスメモリ) — DRAM のタイプで、プロセッサの最適クロック速度と同期化されています。

S/PDIF — Sony/Philips Digital Interface — ファイルの質が低下する可能性があるアナログ形式に変換せずに、1 つのファイルから別のファイルにオーディオを転送できるオーディオ転送用ファイルフォーマットです。

Strike Zone™ — (コンピュータの電源がオンまたはオフに関わらず) コンピュータが共振ショックを受けた場合、または落下した場合に制動装置として機能し、ハードディスクドライブを保護するプラットフォームベースの強化領域です。

SIM — Subscriber Identity Module (加入者識別モジュール) の略です。**SIM** カードには、音声およびデータ伝送を暗号化するマイクロチップが埋め込まれています。**SIM** カードは、電話およびノートブックコンピュータで使用できます。

SVGA — super-video graphics array — ビデオカードとコントローラ用のビデオ標準です。**SVGA** の通常の解像度は 800×600 および 1024×768 です。

プログラムが表示する色数と解像度は、コンピュータに取り付けられているモニター、ビデオコントローラとドライバ、およびビデオメモリの容量によって異なります。

S ビデオ TV 出力 — テレビまたはデジタルオーディオデバイスにコンピュータに接続するために使われるコネクタです。

SXGA — super-extended graphics array — 1280×1024 までの解像度をサポートするビデオカードやコントローラのビデオ標準です。

SXGA+ — super-extended graphics array plus — 1400×1050 までの解像度をサポートするビデオカードやコントローラのビデオ標準です。

T

TAPI — telephony application programming interface — 音声、データ、ファックス、ビデオなどの各種テレフォニーデバイスが Windows のプログラムで使用できるようになります。

TPM — trusted platform module — ハードウェアベースのセキュリティ機能です。セキュリティソフトウェアと併用して、ファイル保護や E-メール保護などの機能を有効にすることにより、ネットワークおよびコンピュータのセキュリティを強化します。

U

UMA — unified memory allocation (統合メモリ振り分け) — ビデオに動的に振り分けられるシステムメモリです。

UPS — uninterruptible power supply (無停電電源装置) — 電氣的な障害が起きた場合や、電圧レベルが低下した場合に使用されるバックアップ電源です。**UPS** を設置すると、電源が切れた場合でも限られた時間コンピュータは動作することができます。通常、**UPS** システムは、過電流を抑え電圧を調整します。小型の **UPS** システムで数分間電力を供給するので、コンピュータをシャットダウンすることが可能です。

USB — universal serial bus (ユニバーサルシリアルバス) — USB 互換キーボード、マウス、ジョイスティック、スキャナー、スピーカー、プリンタ、ブロードバンドデバイス (DSL およびケーブルモデム)、撮像装置、またはストレージデバイスなどの低速デバイス用ハードウェアインタフェースです。コンピュータの 4 ピンソケットがコンピュータに接続されたマルチポートハブに直接デバイスを接続します。USB デバイスは、コンピュータの電源が入っていても接続したり取り外したりすることができます。また、デイジーチェーン型に接続することもできます。

UTP — unshielded twisted pair (シールドなしツイストペア) — ほとんどの電話回線利用のネットワークやその他の一部のネットワークで利用されているケーブルの種類です。電磁波障害から保護するためにワイヤのペアに金属製の被覆をほどこす代わりに、シールドなしのワイヤのペアがねじられています。

UXGA — ultra extended graphics array — 1600 × 1200 までの解像度をサポートするビデオカードやコントローラのビデオ標準です。

V

V — ボルト — 電位または起電力の計測単位です。1 ボルトは、1 アンペアの電流を通ずる抵抗 1 オームの導線の両端の電位の差です。

W

W — ワット — 電力の計測単位です。1 ワットは 1 ボルトで流れる 1 アンペアの電流を指します。

Whr — ワット時 — バッテリーのおおよその充電容量を表すのに通常使われる単位です。たとえば、66 Whr のバッテリーは 66 W の電力を 1 時間、33 W を 2 時間供給できます。

WLAN — Wireless Local Area Network (ワイヤレスローカルエリアネットワーク) の略です。相互接続され、電波を介して互いに通信する一連のコンピュータです。アクセスポイントまたはワイヤレスルーターを使用してインターネットにアクセスできます。

WWAN — Wireless Wide Area Network (ワイヤレスワイドエリアネットワーク) の略です。セルラーテクノロジーを使用した、ワイヤレスの高速データネットワークで、WLAN よりもはるかに広い地域に対応します。

WXGA — wide-aspect extended graphics array — 1280 × 800 までの解像度をサポートするビデオカードやコントローラのビデオ標準です。

X

XGA — extended graphics array — 1024 × 768 までの解像度をサポートするビデオカードやコントローラのビデオ標準です。

Z

ZIF — zero insertion force — コンピュータチップまたはソケットのどちらにもまったく力を加えないで、チップを取り付けまたは取り外しできるソケットやコネクタの一種です。

Zip — 一般的なデータの圧縮フォーマットです。Zip フォーマットで圧縮されているファイルを Zip ファイルといい、通常、ファイル名の拡張子が **.zip** となります。特別な Zip ファイルに自己解凍型ファイルがあり、ファイル名の拡張子は **.exe** となります。自己解凍型ファイルは、ファイルをダブルクリックするだけで自動的に解凍できます。

Zip ドライブ — Iomega Corporation によって開発された大容量のフロッピードライブで、Zip ディスクと呼ばれる 3.5 インチのリムーバルディスクを使用します。Zip ディスクは標準のフロッピーディスクよりもやや大きく約二倍の厚みがあり、100 MB のデータを保持できます。

あ

アンチウイルスソフトウェア — お使いのコンピュータからウイルスを見つけ出して隔離し、検疫して、除去するように設計されたプログラムです。

ウイルス — 嫌がらせ、またはコンピュータのデータを破壊する目的で作られたプログラムです。ウイルスプログラムは、ウイルス感染したディスク、インターネットからダウンロードしたソフトウェア、または E-メールの添付ファイルを経由してコンピュータから別のコンピュータへ感染します。ウイルス感染したプログラムを起動すると、プログラムに潜伏したウイルスも起動します。

一般的なウイルスに、フロッピーディスクのブートセクターに潜伏するブートウイルスがあります。フロッピーディスクを挿入したままコンピュータをシャットダウンすると、次の起動時に、コンピュータはオペレーティングシステムを探すためフロッピーディスクのブートセクターにアクセスします。このアクセスでコンピュータがウイルスに感染します。一度コンピュータがウイルスに感染すると、ブートウイルスは除去されるまで、読み書きされるすべてのフロッピーディスクにウイルスをコピーします。

エクスペレスサービスコード — Dell™ コンピュータのラベルに付いている数字のコードです。テルにお問い合わせの際は、エクスペレスサービスコードをお伝えください。

オブティカルドライブ — CD、DVD、または DVD+RW から、光学技術を使用してデータを読み書きするドライブです。オブティカルドライブには、CD ドライブ、DVD ドライブ、CD-RW ドライブ、および CD-RW/DVD コンボドライブが含まれます。

オンボード — 通常、コンピュータのシステム基板上に物理的に搭載されているコンポーネントを指します。ビルトインとも呼ばれます。

か

カーソル — キーボード、タッチパッド、またはマウスが次にどこで動作するかを示すディスプレイや画面上の目印です。通常は点滅する棒線かアンダーライン、または小さな矢印で表示されます。

解像度 — プリンタで印刷される画像や、またはモニターに表示される画像がどのくらい鮮明かという具合です。解像度を高い数値に設定しているほど鮮明です。

書き込み保護 — ファイルやメディアのデータ内容を変更不可に設定することです。書き込み保護を設定しデータを変更または破壊されることのないように保護します。3.5 インチのフロッピーディスクに書き込み保護を設定する場合、書き込み保護設定タブをスライドさせて書き込み不可の位置にします。

拡張カード — コンピュータのシステム基板上の拡張スロットに装着する電子回路基板で、コンピュータの性能を向上させます。ビデオカード、モデムカード、サウンドカードなどがあります。

拡張型 PC カード — 拡張型 PC カードは、取り付けられた際に PC カードスロットからカードの端が突き出しています。

拡張スロット — 拡張カードを挿入してシステムバスに接続する、システム基板上のコネクタです（コンピュータによって異なる場合もあります）。

拡張ディスプレイモード — お使いのディスプレイの拡張として、2 台目のモニターを使えるようにするディスプレイの設定です。デュアルディスプレイモードとも呼ばれます。

壁紙 — Windows デスクトップの背景となる模様や絵柄です。壁紙を変更するには Windows コントロールパネルから変更します。また、気に入った絵柄を読み込んで壁紙を作成することができます。

キーの組み合わせ — 複数のキーを同時に押して実行するコマンドです。

起動順序 — コンピュータが起動を試みるデバイスの順序を指定します。

起動ディスク — コンピュータを起動するために使用するディスクです。ハードドライブが損傷した場合や、コンピュータがウイルスに感染した場合など、起動 CD または起動ディスクが必要になりますので、常備しておきます。

起動 CD — コンピュータを起動するために使用する CD です。ハードドライブが損傷した場合や、コンピュータがウイルスに感染した場合など、起動 CD または起動ディスクが必要になりますので、常備しておきます。『Drivers and Utilities CD』または『Resource CD』が起動 CD です。

キャッシュ — 特殊な高速ストレージ機構で、メインメモリの予約領域、または独立した高速ストレージデバイスです。キャッシュは、プロセッサのオペレーションスピードを向上させます。

L1 キャッシュ — プロセッサの内部に設置されているプライマリキャッシュ。

L2 キャッシュ — プロセッサに外付けされた、またはプロセッサアーキテクチャに組み込まれたセカンダリキャッシュ。

休止状態モード — メモリ内のすべてをハードドライブ上の予約領域に保存してからコンピュータの電源を切る、省電力モードです。コンピュータを再起動すると、ハードドライブに保存されているメモリ情報が自動的に復元されます。

クロックスピード — システムバスに接続されているコンピュータコンポーネントがどのくらいの速さで動作するかを示す、MHz で示される速度です。

グラフィックスモード — x 水平ピクセル数 × y 垂直ピクセル数 × z 色数で表されるビデオモードです。グラフィックスモードは、どんな形やフォントも表現できます。

コントローラ — プロセッサとメモリ間、またはプロセッサとデバイス間のデータ転送を制御するチップです。

コントロールパネル — 画面設定などのオペレーティングシステムやハードウェアの設定を変更するためのユーティリティです。

な

サージプロテクタ — コンセントを介してコンピュータに影響を与える電圧変動（雷などの原因で）から、コンピュータを保護します。サージプロテクタは、落雷や通常の AC ライン電圧レベルが 20 % 以上低下する電圧変動による停電からはコンピュータを保護することはできません。

ネットワーク接続はサージプロテクタでは保護できません。雷雨時は、必ずネットワークケーブルをネットワークコネクタから外してください。

サービスタグ — コンピュータに貼ってあるバーコードラベルのことで、デルサポートの support.jp.dell.com にアクセスしたり、デルのカスタマーサービスやテクニカルサポートに電話で問い合わせたりする場合に必要な識別番号が書いてあります。

システム基板 — コンピュータのメイン回路基板です。マザーボードとも呼ばれます。

指紋リーダー — 固有の指紋を使ってユーザーの身元証明を行うストリップセンサーで、コンピュータのセキュリティ保護をサポートします。

ショートカット — 頻繁に使用するプログラム、ファイル、フォルダ、およびドライブにすばやくアクセスできるようにするアイコンです。ショートカットを Windows デスクトップ上に作成し、ショートカットアイコンをダブルクリックすると、それに対応するフォルダやファイルを検索せずに開くことができます。ショートカットアイコンは、ファイルが置かれている場所を変更するわけではありません。ショートカットアイコンを削除しても、元のファイルには何の影響もありません。また、ショートカットのアイコン名を変更することもできます。

シリアルコネクタ — I/O ポートは、コンピュータにハンドヘルドデジタルデバイスやデジタルカメラなどのデバイスを接続するためによく使用されます。

スキャンディスク — Microsoft のユーティリティで、ファイル、フォルダ、ハードディスクの表面のエラーをチェックします。コンピュータの反応が止まって、コンピュータを再起動した際にスキャンディスクが実行されることがあります。

スタンバイモード — コンピュータの不必要な動作をシャットダウンして節電する、省電力モードです。

スマートカード — プロセッサとメモリチップに内蔵されているカードです。スマートカードは、スマートカード搭載のコンピュータでユーザー認証に利用できます。

赤外線センサー — ケーブルを利用しなくても、コンピュータと赤外線互換デバイス間のデータ転送ができるポートです。

セットアッププログラム — ハードウェアやソフトウェアをインストールしたり設定するために使うプログラムです。

setup.exe または **install.exe** というプログラムが Windows 用ソフトウェアに付属しています。セットアッププログラムはセットアップユーティリティとは異なります。

セットアップユーティリティ — コンピュータのハードウェアとオペレーティングシステム間のインタフェース機能を持つユーティリティです。セットアップユーティリティは BIOS で日時やシステムパスワードなどのようなユーザーが選択可能なオプションの設定ができます。設定がコンピュータにどのような影響を与えるのか理解できていない場合は、このプログラムの設定を変更しないでください。

た

通行許可証 — 物品を外国へ一時的に持ち込む場合、一時輸入通関ができる通関手帳です。商品パスポートとも呼ばれます。

通知領域 — コンピュータの時計、音量調節、およびプリンタの状況など、プログラムやコンピュータの機能に素早くアクセスできるアイコンが表示されている Windows タスクバーの領域です。システムトレイとも呼ばれます。

テキストエディター — たとえば、Windows のメモ帳など、テキストファイルを作成および編集するためのアプリケーションプログラムです。テキストエディタには通常、ワードラップやフォーマット（アンダーラインのオプションやフォントの変換など）の機能はありません。

ディスクストライピング — 複数のディスクドライブにまたがってデータを分散させる技術です。ディスクのストライピングは、ディスクストレージからデータを取り出す動作を高速化します。通常、ディスクのストライピングを利用してあるコンピュータではユーザーがデータユニットサイズまたはストライプ幅を選ぶことができます。

デバイス — コンピュータ内部に取り付けられているか、またはコンピュータに接続されているディスクドライブ、プリンタ、キーボードなどのハードウェアです。

デバイスドライバ — ドライバを参照してください。

デュアルコア — 1 つのプロセッサパッケージに 2 つの物理計算ユニットを集積し、それによって計算効率とマルチタスク機能を向上させた Intel® テクノロジです。

デュアルディスプレイモード — お使いのディスプレイの拡張として、2 台目のモニターを使えるようにするディスプレイの設定です。デュアルモニタとも呼ばれます。

トラベルモジュール — ノートブックコンピュータの重量を減らすために、モジュールベイの中に設置できるように設計されているプラスチック製のデバイスです。

ドメイン — ネットワーク上のコンピュータ、プログラム、およびデバイスのグループで、特定のユーザーグループによって使用される共通のルールと手順のある単位として管理されます。ユーザーは、ドメインにログオンしてリソースへのアクセスを取得します。

ドライバー — プリンタなどのデバイスが、オペレーティングシステムに制御されるようにするためのソフトウェアです。多くのデバイスは、コンピュータに正しいドライバがインストールされていない場合、正常に動作しません。

な

ネットワークアダプタ — ネットワーク機能を提供するチップです。コンピュータのシステム基板にネットワークアダプタが内蔵されていたり、アダプタが内蔵されている PC カードもあります。ネットワークアダプタは、**NIC**（ネットワークインタフェースコントローラ）とも呼ばれます。

は

ハードドライブ — ハードディスクのデータを読み書きするドライブです。ハードドライブとハードディスクは同じ意味としてどちらかが使われています。

ハイバースレディング — 1 つの物理プロセッサを 2 つの論理プロセッサとして機能させ、特定のタスクを同時に実行できるようにすることで、コンピュータのパフォーマンス全般を強化する Intel テクノロジーです。

バイト — コンピュータで使われる基本的なデータ単位です。1 バイトは 8 ビットです。

バス — コンピュータのコンポーネント間で情報を通信する経路です。

バス速度 — バスがどのくらいの速さで情報を転送できるかを示す、MHz で示される速度です。

バッテリー駆動時間 — ノートブックコンピュータのバッテリーでコンピュータを駆動できる持続時間（分または時間）です。

バッテリーの寿命 — ノートブックコンピュータのバッテリーが、消耗と再充電を繰り返すことのできる期間（年数）です。

パーティション — ハードドライブ上の物理ストレージ領域です。1 つ以上の論理ストレージ領域（論理ドライブ）に割り当てられます。それぞれのパーティションは複数の論理ドライブを持つことができます。

パラレルコネクタ — I/O ポートは、コンピュータにパラレルプリンタを接続する場合などに使用されます。**LPT** ポートとも呼ばれます。

ヒートシンク — 放熱を助けるプロセッサに付属する金属板です。

ビット — コンピュータが認識するデータの最小単位です。

ビデオ解像度 — 解像度を参照してください。

ビデオコントローラ — お使いのコンピュータに（モニターの組み合わせにおいて）ビデオ機能を提供する、ビデオカードまたは（オンボードビデオコントローラ搭載のコンピュータの）システム基板の回路です。

ビデオメモリ — ビデオ機能専用のメモリチップで構成されるメモリです。通常、ビデオメモリはシステムメモリよりも高速です。取り付けられているビデオメモリの量は、主にプログラムが表示できる色数に影響を与えます。

ビデオモード — テキストやグラフィックスをモニターに表示する際のモードです。グラフィックスをベースにしたソフトウェア（Windows オペレーティングシステムなど）は、 x 水平ピクセル数 \times y 垂直ピクセル数 \times z 色数で表されるビデオモードで表示されます。文字をベースにしたソフトウェア（テキストエディタなど）は、 x 列 \times y 行の文字数で表されるビデオモードで表示されます。

ピクセル — ディスプレイ画面の構成要素である点です。ピクセルが縦と横に並び、イメージを作ります。ビデオの解像度（ 800×600 など）は、上下左右に並ぶピクセルの数で表します。

ファーレンハイト（華氏） — 温度の単位で、水の氷点を 32 度、沸点を 212 度としています。

フォーマット — ファイルを保存するためにドライブやディスクを準備することです。ドライブまたはディスクをフォーマットするとデータはすべて消失します。

フォルダ — ディスクやドライブ上のファイルを整理したりグループ化したりする入れ物です。フォルダ中のファイルは、名前や日付やサイズなどの順番で表示できます。

プラグアンドプレイ — デバイスを自動的に設定するコンピュータの機能です。BIOS、オペレーティングシステム、およびすべてのデバイスがプラグアンドプレイ対応の場合、プラグアンドプレイは、自動インストール、設定、既存のハードウェアとの互換性を提供します。

プロセッサ — コンピュータ内部で中心的に演算を行うコンピュータチップです。プロセッサは、CPU（中央演算処理装置）とも呼ばれます。

ま

メモリ — コンピュータ内部にある、一時的にデータを保存する領域です。メモリにあるデータは一時的に格納されているだけなので、作業中は時々ファイルを保存するようお勧めします。また、コンピュータをシャットダウンするときもファイルを保存してください。コンピュータのメモリには、RAM、ROM、およびビデオメモリなど何種類かあります。通常、メモリというと RAM メモリを指します。

メモリアドレス — データを一時的に RAM に保存する特定の場所です。

メモリマッピング — スタートアップ時に、コンピュータが物理的な場所にメモリアドレスを割り当てる処理です。デバイスとソフトウェアが、プロセッサによりアクセスできる情報を識別できるようになります。

メモリモジュール — システム基板に接続されている、メモリチップを搭載した小型回路基板です。

モジュールベイ — オプティカルドライブ、セカンドバッテリー、または Dell TravelLite™ モジュールなどのようなデバイスをサポートするベイです。

モデム — アナログ電話回線を介して他のコンピュータと通信するためのデバイスです。モデムには、外付けモデム、PC カード、および内蔵モデムの 3 種類があります。通常、モデムはインターネットへの接続や E-メールの交換に使用されます。

や

読み取り専用 — 表示することはできますが、編集したり削除したりすることができないデータやファイルです。次のような場合にファイルを読み取り専用を設定できます。

- フロッピーディスク、CD、または DVD を書き込み防止に設定している場合
- ファイルがネットワーク上のディレクトリにあり、システム管理者がアクセス権限に特定の個人だけを許可している場合

ら

リフレッシュレート — 画面上のビデオイメージが再描画される周波数です。単位は Hz で、このリフレッシュレートの周波数で画面の水平走査線（垂直周波数とも呼ばれます）が再描画されます。リフレッシュレートが高いほど、ビデオのちらつきが少なく見えます。

ローカルバス — デバイスにプロセッサへの高速スループットを提供するデータバスです。

索引

記号

5-in-1 メディアメモ리카ード
リーダー, 72

B

Bluetooth ワイヤレス
テクノロジー
デバイスステータスライト, 19
取り付け, 128

C

CD

オペレーティングシステム, 14
再生, 49
説明, 52

CD ドライブ
問題, 89

CD のコピー
手順, 52
便利なヒント, 53
一般情報, 52

CD の再生, 49

CD-RW ドライブ
問題, 89

D

Dell
サポートサイト, 12

Dell Diagnostics (診断)
プログラム
ハードドライブからの起動, 85
Drivers and Utilities CD から
の起動, 85
説明, 85

Dell MediaDirect
説明, 18, 54
問題, 97

Diagnostics (診断)
Dell, 85

Drivers and Utilities CD, 105

DVD

再生, 49
説明, 52

DVD ドライブ
問題, 89

DVD のコピー
手順, 52
便利なヒント, 53
一般情報, 52

DVD の再生, 49

DVI モニターコネクタ
説明, 24

E

ExpressCard
ダミーカード, 69, 71
取り付け, 69
取り外し, 71

I

IEEE 1394 コネクタ
説明, 21
問題, 95

IRQ 拮抗, 107

M

Microsoft Windows ラベル,
12

P

PC リストア, 109

Q

QuickSet, 38-39, 47, 54

R

RAM ※メモリを参照

Resource CD
Dell Diagnostics (診断)
プログラム, 85

S

S ビデオ TV 出力コネクタ
TV の接続, 23
説明, 23

T

TV

表示設定の有効化, 67

U

UPS, 34

USB コネクタ

説明, 24

W

Windows XP

インターネット接続ファイア
ウォール, 82

再インストール, 14, 107

システムの復元, 107

スタンバイモード, 43

デバイスドライバのロール
バック, 105

テレビの表示設定の有効化, 67

ハードウェアに関するトラブル
シューティング, 107

ファイルと設定の転送
ウィザード, 30

プログラム互換性ウィザード,
96

ヘルプとサポートセンター, 13
休止状態モード, 44

あ

アイコン

サイズの調整, 47

新しいコンピュータへの情報の
転送, 30

安全にお使いいただくための
注意, 11

い

インターネット接続, 29

インターネット接続ファイア
ウォール, 82

う

ウィザード

ファイルと設定の転送
ウィザード, 30

プログラム互換性ウィザード,
96

え

エラーメッセージ, 91

エンドユーザーライセンス
同意書, 11

お

オーディオ ※サウンドを参照

オーディオコネクタ
説明, 22

オーディオデバイス
接続, 55
有効化, 66

オプティカルドライブ
解説, 20

オプティカルドライブ固定ネジ
説明, 28

オプティカルドライブトレイ
取り出しボタン
説明, 20

オペレーティングシステム
CD, 14
再インストール, 14, 107

音量

調節, 102

か

カードバステクノロジー
メディアメモ리카ード, 72

解像度
設定, 35

画面 ※モニター、ディスプレイ
を参照

き

キーパッド
テンキー, 37

キーボード
ショートカット, 38
説明, 18
テンキーパッド, 37
取り外し, 125
問題, 95

キーボードステータスライト
説明, 19

拮抗

ソフトウェアとハードウェアの
非互換性, 107

輝度

調節, 35

起動順序, 144

休止状態モード, 44

く

クリーニング

タッチパッド, 145

こ

- コイン型電池
交換, 126
- コンピュータ
応答が停止した, 96
クラッシュ, 96-97
仕様, 131
パフォーマンスの低下, 91, 97
以前の状態に戻す, 107
- コンピュータの電源を切る,
113
- コンピュータの盗難, 84
- コンピュータの紛失, 84
- コンピュータを携帯するときは
ID タグ, 129
ヒント, 130
梱包, 129
飛行機, 130

さ

- サービスタグ, 12
- 再インストール
Windows XP, 107
- サウンド
音量, 102
問題, 102
- 作業姿勢に関する情報, 11
- サブウーハー
説明, 27
- サポート
デルへのお問い合わせ, 139,
147, 149
- サポートウェブサイト, 12

し

- システムの復元, 107
- 仕様, 131

す

- スキャナー
問題, 101
- スタンバイモード
情報, 43
- スパイウェア, 91, 97
- スピーカー
説明, 18
音量, 102
問題, 102

せ

- 製品情報ガイド, 11
- セキュリティーケーブルスロット
説明, 20
- 接続
オーディオデバイス, 55
モバイルブロードバンドネット
ワーク, 80
- 接続する
テレビ, 55
- セットアップ
ユーティリティ, 144

そ

- ソフトウェア
問題, 96-97

た

- タスクバー
QuickSet アイコン, 47
- タッチパッド
カスタマイズ, 40
クリーニング, 145
説明, 18
解説, 18
使い方, 40
- ダミーカード
ExpressCard, 69
取り外し, 71

つ

- ツールバー
サイズの調整, 47
- 通行許可証, 130

て

- ディスプレイ
輝度の調節, 35
説明, 16
※モニターも参照
画面モードの切り替え, 35
解像度, 35
- ディスプレイラッチ
説明, 16
- デジタルオーディオ
有効化, 66
- デジタルビデオインタフェース
※ DVI を参照
- デバイスステータスライト
解説, 17
- デル
お問い合わせ, 139, 147, 149
- テレビ
接続, 55

テレビの表示設定

Windows XP で有効にする,
67

テンキーパッド, 37

電源

UPS, 34

サージプロテクタ, 34

スタンバイモード, 43

保護装置, 34

ラインコンディショナ, 34

休止状態モード, 44

問題, 100

電源ライト

状態, 100

電力の管理

設定の調整, 47

電力の管理

QuickSet, 47

と

ドライバ

再インストール, 105

識別, 105

説明, 104

ドライブ

※ハードドライブを参照

問題, 89

トラブルシューティング

Dell Diagnostics (診断)

プログラム, 85

コンピュータを以前の状態に

戻す, 107

外付けのキーボードの問題, 95

ハードウェアに関するトラブル

シューティング, 107

ヘルプとサポートセンター, 13

拮抗, 107

ドルビーヘッドフォン、設定、

66

に

認可機関の情報, 11

ね

ネットワーク

ファイアウォール, 82

問題, 98

ネットワークコネクタ

説明, 24

は

ハードウェア

Dell Diagnostics (診断)

プログラム, 85

ハードウェアに関するトラブル

シューティング, 107

ハードドライブ

交換, 115

説明, 27

デルへ返品, 116

解説, 27

問題, 90

パスワード

忘れてしまった, 84

バッテリー

充電, 44

充電ゲージ, 27

充電チェック, 42

性能, 41

説明, 27

電源メーター, 42

取り外し, 45

保管, 46

ひ

ビデオ

問題, 103

ビデオコネクタ

説明, 25

ヒンジカバー

説明, 124

取り外し, 124

ふ

ファイアウォール

Windows XP, 82

ファイルと設定の転送

ウィザード, 30

ファン

説明, 20, 22-23

解説, 28

プリンタ

USB, 33

ケーブル, 32

接続, 32

セットアップ, 32

問題, 101

フロッピードライブ

USB コネクタへの接続, 20

へ

ヘルプとサポートセンター, 13

ま

マニュアル

安全性, 11

エンドユーザーライセンス

同意書, 11

オンライン, 12

作業姿勢, 11

製品情報ガイド, 11

み

- ミニカード
取り付け, 120
- ミニカードカバー
解説, 28

む

- 無停電電源装置, 34

め

- メッセージ
エラー, 91
- メディアコントロールボタン
Dell MediaDirect ボタン, 54
説明, 18
- メディアメモリカード
カードバステクノロジー, 72
スロット, 72
タイプ, 72
取り付け, 72
取り外し, 73
- メモリ
取り付け, 116
取り外し, 117

も

- モデム
取り付け, 119
- モデムコネクタ
説明, 24
- モニター
画面モードの切り替え, 35
問題, 103
- モバイルブロードバンド
ネットワーク接続, 80

問題

- CD ドライブ, 89
- CD-RW ドライブ, 89
- Dell Diagnostics (診断)
プログラム, 85
- Dell MediaDirect, 97
- DVD ドライブ, 89
- IEEE 1394 コネクタ, 95
- エラーメッセージ, 91
- キーボード, 95
- コンピュータが起動しない, 96
- コンピュータの応答が停止
した, 96
- コンピュータのクラッシュ,
96-97
- コンピュータパフォーマンスの
低下, 91, 97
- コンピュータを以前の状態に
戻す, 107
- サウンドおよびスピーカー,
102
- スキャナー, 101
- スパイウェア, 91, 97
- スピーカー, 102
- ソフトウェア, 96-97
- 電源, 100
- 電源ライトの状態, 100
- ドライブ, 89
- ネットワーク, 98
- ハードドライブ, 90
- ビデオおよびモニター, 103
- フリーズ, 96
- プリンタ, 101
- ブルースクリーン, 97
- プログラムがクラッシュする,
96
- プログラムと Windows の
互換性, 96

ら

- ラベル
Microsoft Windows, 12
サービスタグ, 12

わ

- ワイヤレス
アクティビティの有効化と
無効化, 47

